

FRÄNKISCHE

Catalogue principal

profi-air® – Ventilation double flux



Le spécialiste de la technologie du bâtiment

2019

profi-air® – Le système complet pour la ventilation double flux



profi-air classic et tunnel - Systèmes de conduits

Conduits de fabrication propre avec intérieur lisse, antibactérien et antistatique

profi-air flat, flex, touch et sensor –

Appareils de ventilation efficaces pour un échange d'air hygiénique

starline - Collection de grilles design

Grilles de ventilation exclusives avec fixation innovante par aimant

Le spécialiste de la technologie du bâtiment.



Sommaire

Nous contacter **4**

Informations générales **7**

profi-air - Systèmes de conduits **9**

profi-air tunnel 10

profi-air classic 19

profi-air tunnel / classic 28

profi-air canal ovale 30

profi-air conduit ISO 37

profi-air distributeur 40

starline - Grilles design **53**

profi-air - Accessoires **61**

profi-air - Valves et grilles pour l'intérieur 62

profi-air - Sortie de toiture et grilles pour l'extérieur 69

profi-air - Outillage 72

profi-air - Appareils de ventilation **73**

profi-air 180 flat 76

profi-air 250 flex 88

profi-air 250 / 400 touch 100

profi-air 180 / 300 sensor 118

profi-air - Fiches techniques ERP **125**

Informations générales

Informations sur filetages, tailles et matériaux

Abréviation	Signification
ABS	Acrylonitrile butadiène styrène
DN	Diamètre nominal
PEMD	Caoutchouc éthylène-propylène-diène
PPE	Polypropylène expansé
G	Filetage de vissage (cylindrique)
NW	Largeur nominale
PC	Polycarbonate
PE	Polyéthylène
PP	Polypropylène
PS	Polystyrol
R	Filetage extérieur (conique)
R _p	Filetage intérieur (cylindrique)



profi-air® - Systèmes de conduits

- Intérieur lisse, antibactérien et antistatique
- Conduit et raccords à débit optimisé
- Variantes de conduits flexibles et résistants à la charge



profi-air® - Systèmes de conduits

profi-air® tunnel

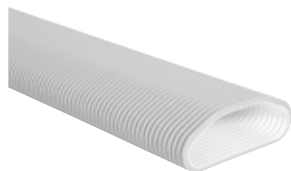

Conduit gris profi-air tunnel

Conduit annelé en PP à double paroi en forme de tunnel, résistant à la charge avec intérieur antistatique et antibactérien pour un montage au niveau de l'isolation, pour passage de câbles dans les faux plafonds, cloisons, colonnes montantes ou éléments portants. L'intérieur lisse du conduit profi-air tunnel permet un nettoyage facile et garantit le flux de débits importants. Le conduit tunnel est approprié pour l'air soufflé et l'air vicié. Conditionné en couronne ou bien en barre avec bouchon d'étanchéité.

- Température de fonctionnement admissible : de -25 à 60 °C
- Température de manipulation jusqu'à max. -5 °C
- Débit volumique de l'air selon DIN 1946/6: max. 45 m³/h
- Rayon de courbure : horizontal min. 30 cm, vertical min. 15 cm



N° d'art.	Description	L [m]	B [mm]	H [mm]	Ø couronne [mm]	Hauteur couronne [mm]	Poids [kg]	Cond. [m]
78313202	en couronnes 132 x 52 mm	20	132	52	1200	135	11,20	20
78313201	en barres 132 x 52 mm	3	132	52	–	–	6,90	12

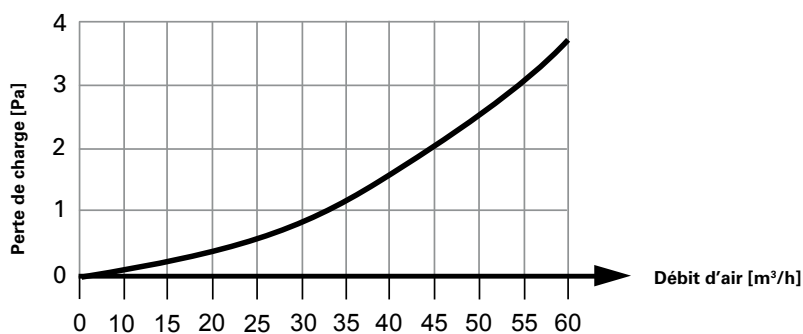
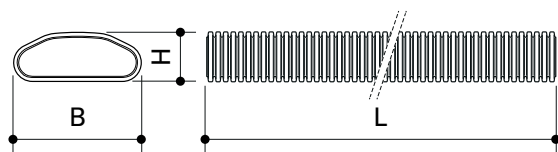

Perte de charge sur 1 m de conduit

profi-air® - Systèmes de conduits

profi-air® tunnel



Élément de connexion profi-air tunnel

Élément de connexion et d'étanchéité en PC/PBT avec surface d'étanchéité intégrée pour connexion des éléments profi-air tunnel conduit/conduit; conduit/raccord; raccord/raccord.

N° d'art.	Description	L [mm]	B [mm]	H [mm]	Poids [kg]	Cond. [Pce]
78313210	132 x 52 mm	127	35	49	0,02	10

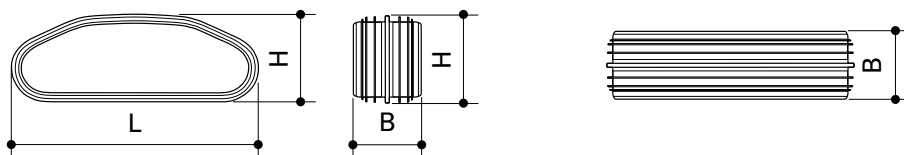

Élément de connexion inversé 180° profi-air tunnel

NOUVEAU

Élément de connexion et d'étanchéité en PC/PBT avec surface d'étanchéité intégrée pour inversion axiale de 180° du conduit profi-air tunnel et pour connexion des éléments profi-air tunnel conduit/conduit; conduit/raccord; raccord/raccord.

N° d'art.	Description	L [mm]	B [mm]	H [mm]	Poids [kg]	Cond. [Pce]
78313222	2x 132 x 52 mm inversé 180°	70	133	51	0,068	2

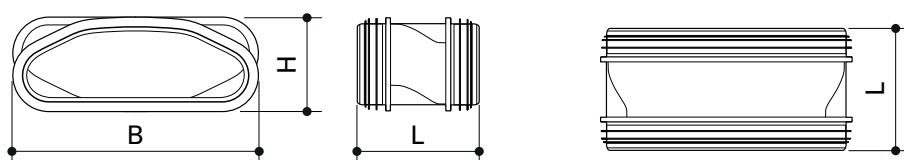

profi-air® - Systèmes de conduits

profi-air® tunnel



Clip de fixation profi-air tunnel

Clip en acier pour fixation des connexions profi-air tunnel conduit/conduit ; conduit/raccord ; raccord/raccord. Grâce aux languettes de support intégrées, il est possible de fixer le conduit profi-air tunnel sur le mur, le plancher ou au plafond.

N° d'art.	Description	L [mm]	B [mm]	H [mm]	Poids [kg]	Cond. [Pce]
78313213	132 x 52 mm	12	167	51	0,03	10

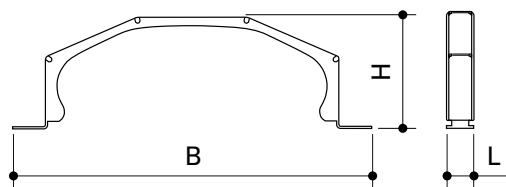

Coude vertical 90° profi-air tunnel

Coude 90° en PE-HD pour redirection verticale des flux d'air avec optimisation du flux d'air.

N° d'art.	Description	L [mm]	B [mm]	H [mm]	Poids [kg]	Cond. [Pce]
78313240	132 x 52 mm	87	132	52	0,06	1

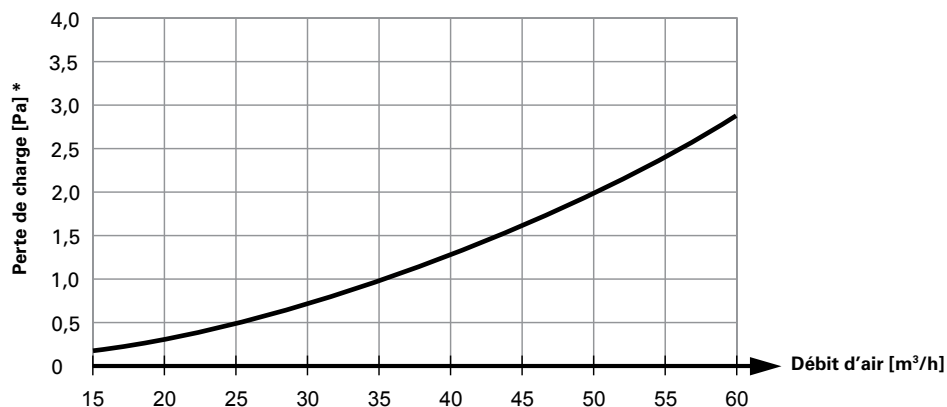
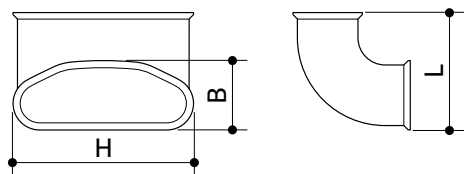

*y compris l'élément de connexion et d'étanchéité profi-air, n° d'art. : 78313210

profi-air® - Systèmes de conduits

profi-air® tunnel



Coude horizontal 90° profi-air tunnel

Coude 90° en PE-HD pour redirection horizontale des flux d'air avec optimisation du débit.

N° d'art.	Description	L [mm]	B [mm]	H [mm]	Poids [kg]	Cond. [Pce]
78313241	132 x 52 mm	185	132	52	0,11	1

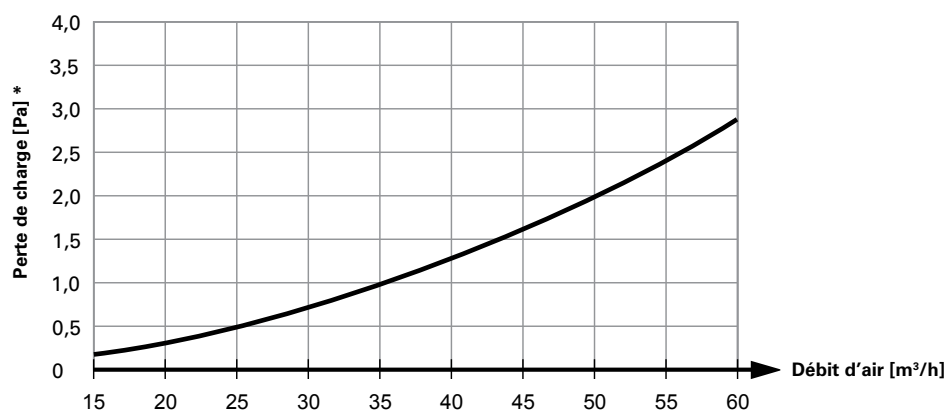
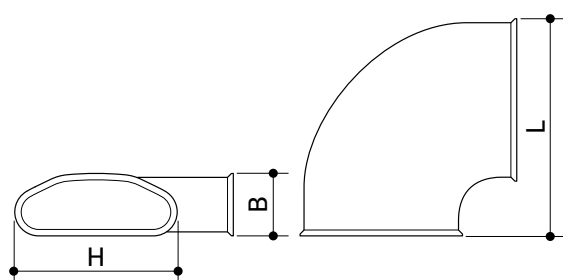

*y compris l'élément de connexion et d'étanchéité profi-air, n° d'art. : 78313210

profi-air® - Systèmes de conduits

profi-air® tunnel



Bouchon d'étanchéité profi-air tunnel

Bouchon d'étanchéité en PP pour fermeture hygiénique des conduits profi-air tunnel.

N° d'art.	Description	L [mm]	B [mm]	H [mm]	Poids [kg]	Cond. [Pce]
78313270	132 x 52 mm	17	133	53	0,02	5

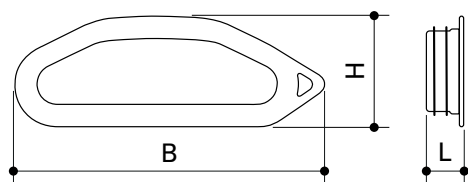

profi-air® - Systèmes de conduits

profi-air® tunnel



Système coudé 90° profi-air tunnel

Manchette coudée 90° en PE-HD pour bouches, emploi universel pour air soufflé ou air vicié. Installation murale, dans le plancher ou au plafond. Fixation par équerre.

N° d'art.	Description	D _i [mm]	D _a [mm]	L [mm]	B [mm]	H ₁ [mm]	H ₂ [mm]	H ₃ [mm]	Poids [kg]	Cond. [Pce]
78313280	DN 125 132 x 52 mm	125	133	189	132	483	52	345	0,42	1

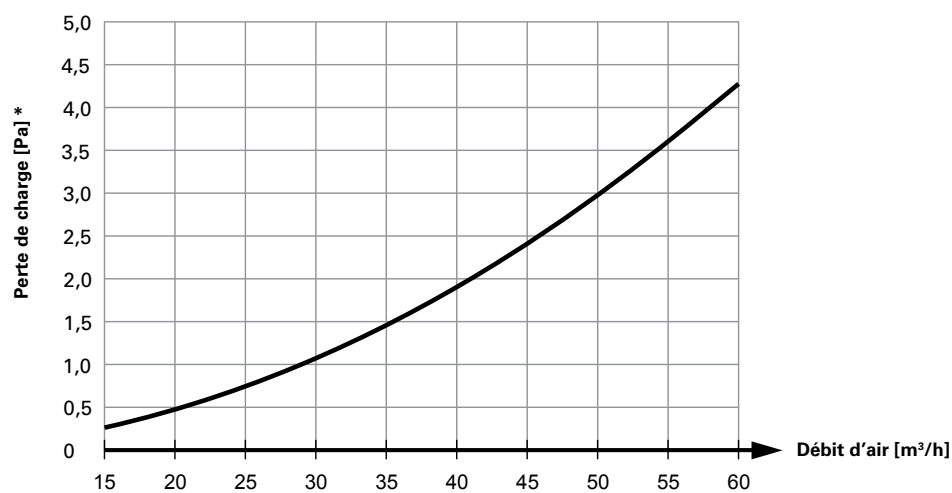
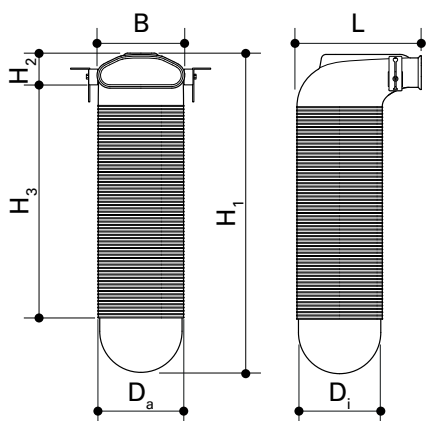

*y compris l'élément de connexion et d'étanchéité profi-air, n° d'art. : 78313210

profi-air® - Systèmes de conduits

profi-air® tunnel



Système coudé 90° profi-air tunnel

Manchette coudée 90° en PE-HD pour bouches, emploi universel pour air soufflé ou air vicié. Installation murale, dans le plancher ou au plafond. Fixation par pattes de fixation.

N° d'art.	Description	D _i [mm]	D _a [mm]	L [mm]	B [mm]	H ₁ [mm]	H ₂ [mm]	H ₃ [mm]	Poids [kg]	Cond. [Pce]
78313282	DN 125 2 x 132 x 52 mm	125	133	158	290	373	52	321	0,38	1

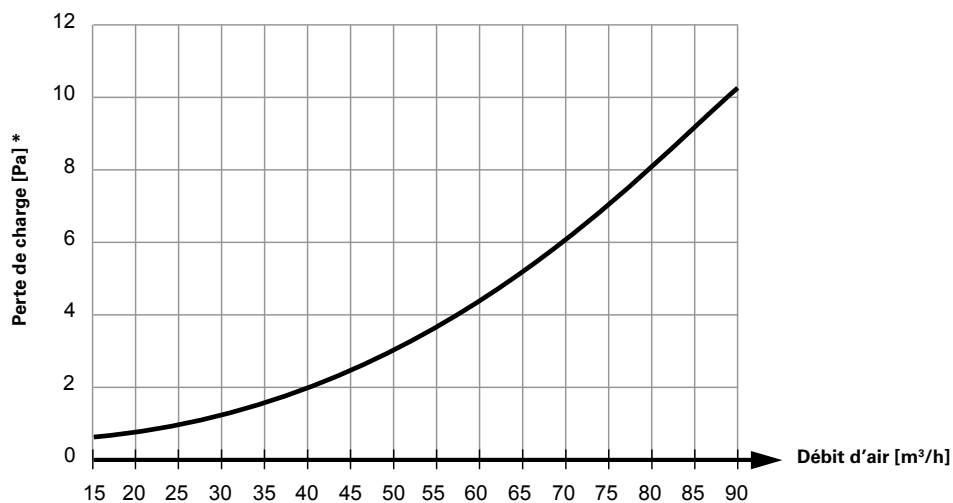
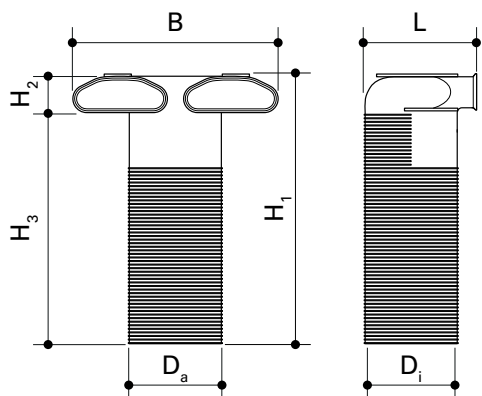

*y compris l'élément de connexion et d'étanchéité profi-air, n° d'art. : 78313210

profi-air® - Systèmes de conduits

profi-air® tunnel



Système profi-air tunnel

Manchette droite en PE-HD pour bouches, emploi universel pour air soufflé ou air vicié. Installation murale ou au plafond.

N° d'art.	Description	D_i [mm]	D_a [mm]	L_1 [mm]	L_2 [mm]	L_3 [mm]	B [mm]	H [mm]	Poids [kg]	Cond. [Pce]
78313281	DN 125 132 x 52 mm	125	133	385	195	103	132	52	0,29	1

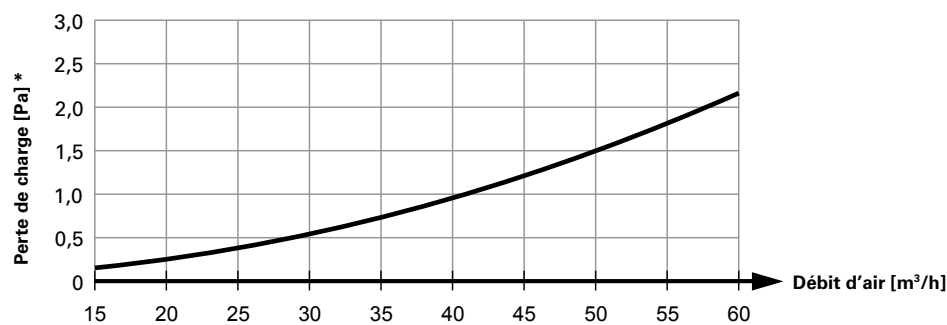
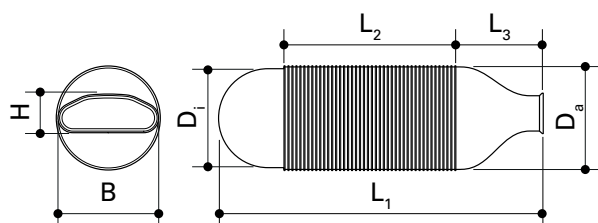

*y compris l'élément de connexion et d'étanchéité profi-air, n° d'art. : 78313210

profi-air® - Systèmes de conduits

profi-air® tunnel



Système coudé 90° profi-air tunnel

Manchette coudée 90° en PE-HD pour grille, emploi universel pour air soufflé ou vicié. Installation murale ou dans le plancher. Fixation par pattes de fixation.

N° d'art.	Description	L ₁ [mm]	L ₂ [mm]	L ₃ [mm]	B [mm]	H ₁ [mm]	H ₂ [mm]	H ₃ [mm]	Poids [kg]	Cond. [Pce]
78313285	305 x 84 mm 132 x 52 mm	269	89	85	309	254	80	174	0,60	1

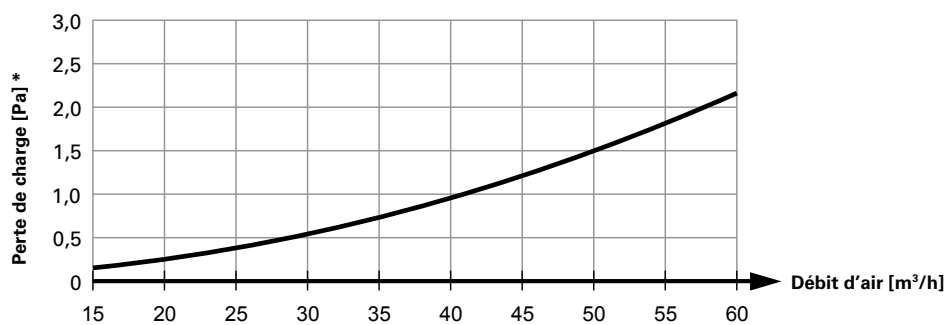
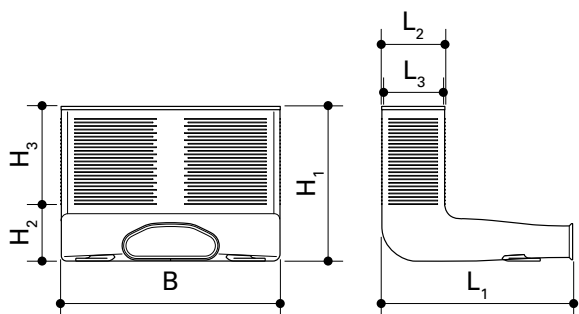

*y compris l'élément de connexion et d'étanchéité profi-air, n° d'art. : 78313210

profi-air® - Systèmes de conduits

profi-air® classic

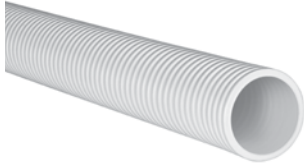

Conduit blanc profi-air classic

Conduit annelé en PE-MD à double paroi et haute flexibilité avec intérieur antistatique et antibactérien pour un montage dans les plafonds en béton, les faux plafonds, les cloisons, les colonnes montantes ou éléments portants. L'intérieur lisse du conduit profi-air classic permet un nettoyage simple et facile. Le conduit classic est approprié pour l'air soufflé et l'air vicié.

- Température de fonctionnement admissible : de -25 à 60 °C
- Température de manipulation jusqu'à max. -5 °C
- Rayon de courbure : min. 15 cm



Rigidité annulaire

- NW 63 > 8 kN / m² EN ISO 9969
- NW 75 > 8 kN / m² EN ISO 9969
- NW 90 > 7 kN / m² EN ISO 9969

Débit volumique de l'air selon DIN 1946/6:

- NW 63 = max. 23 m³/h
- NW 75 = max. 30 m³/h
- NW 90 = max. 45 m³/h

N° d'art.	Description	D _i [mm]	D _a [mm]	L [m]	Ø couronne [mm]	Hauteur couronne [mm]	Poids [kg]	Cond. [m]
78363305	en couronnes NW 63	54	64	50	1130	320	15,50	50
78375302	en couronnes NW 75	63	76	20	1050	210	6,80	20
78375305	en couronnes NW 75	63	76	50	1100	350	17,00	50
78390302	en couronnes NW 90	78	91	20	1130	250	9,00	20
78390305	en couronnes NW 90	78	91	50	1130	460	22,50	50

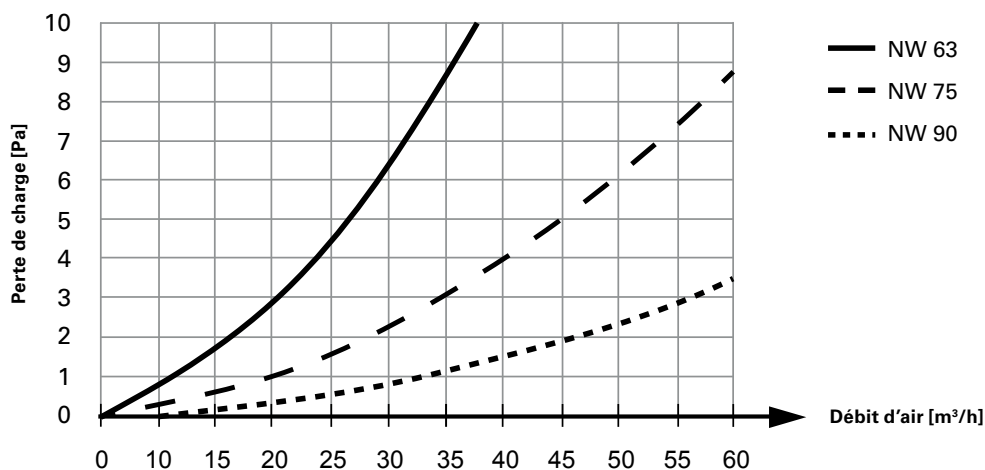
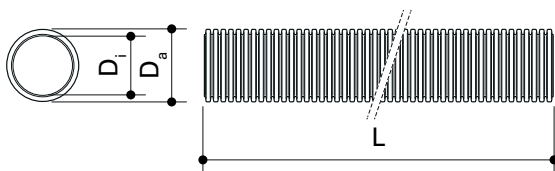

Perte de charge sur 1 m de conduit

profi-air® - Systèmes de conduits

profi-air® classic



Joint torique profi-air classic

Joint torique en EPDM pour étanchement des raccords profi-air classic. Aucun lubrifiant additionnel nécessaire grâce aux caractéristiques du matériel.

N° d'art.	Description	D _i [mm]	D _a [mm]	L [mm]	Poids [kg]	Cond. [Pce]
78363375	NW 63	49	65	2,3	0,002	10
78375375	NW 75	59	76	2,3	0,003	10
78390375	NW 90	73	90	2,3	0,004	10

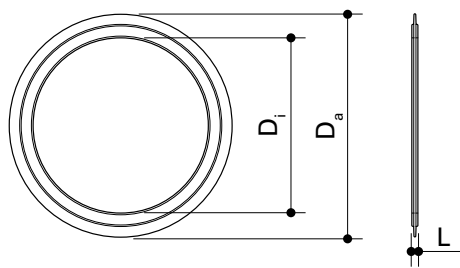

Bouchon d'étanchéité profi-air classic

Bouchon d'étanchéité en plastique pour fermeture hygiénique des conduits profi-air classic.

N° d'art.	Description	D _i [mm]	D _a [mm]	L [mm]	Poids [kg]	Cond. [Pce]
78363370	NW 63	50	61	12	0,007	5
78375370	NW 75	54	71	31	0,010	5
78390370	NW 90	76	86	18	0,015	5

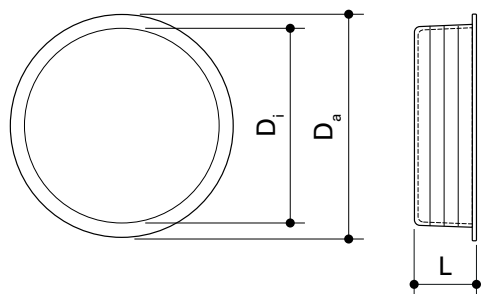

profi-air® - Systèmes de conduits

profi-air® classic



Coude 90° profi-air classic

Coude 90° en PE-HD pour redirection horizontale ou verticale des flux d'air permettant une connexion du système de conduits profi-air classic sans contraintes mécaniques.

N° d'art.	Description	D _i [mm]	L [mm]	Poids [kg]	Cond. [Pce]
78375340	NW 75*	77	173	0,11	1
78390340	NW 90*	92	197	0,15	1

*dans la limite des stocks disponibles

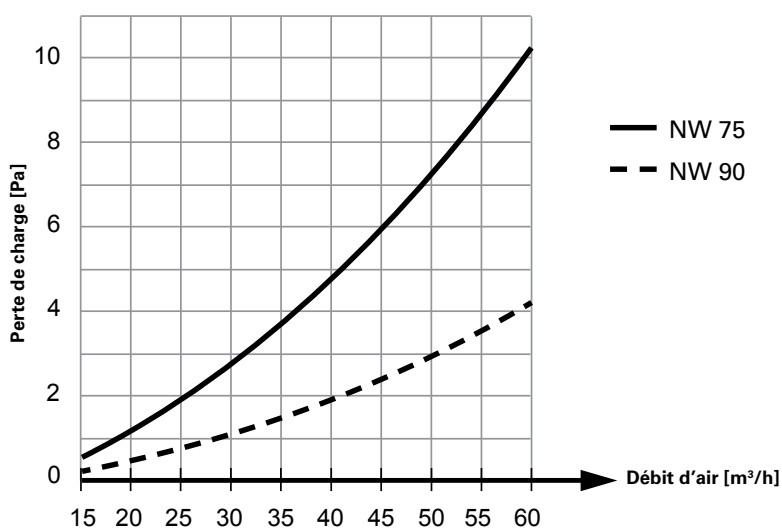
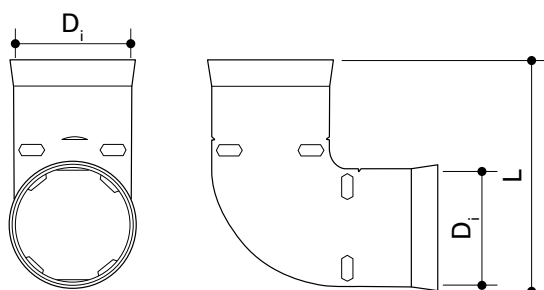

profi-air® - Systèmes de conduits

profi-air® classic



Coude 90° profi-air classic plus

NOUVEAU

Coude 90° en PE-HD pour redirection horizontale ou verticale des flux d'air permettant une connexion du système de conduits profi-air classic sans contraintes mécaniques. Le coude peut être mis à longueur d'un côté permettant ainsi l'interconnexion entre raccord et raccord.

N° d'art.	Description	D _i [mm]	L [mm]	B [mm]	Poids [kg]	Cond. [Pce]
78363341	NW 63*	65	143	189	0,14	1
78375341	NW 75*	77	162	218	0,18	1
78390341	NW 90*	92	193	247	0,24	1

* disponible à partir de mars 2019

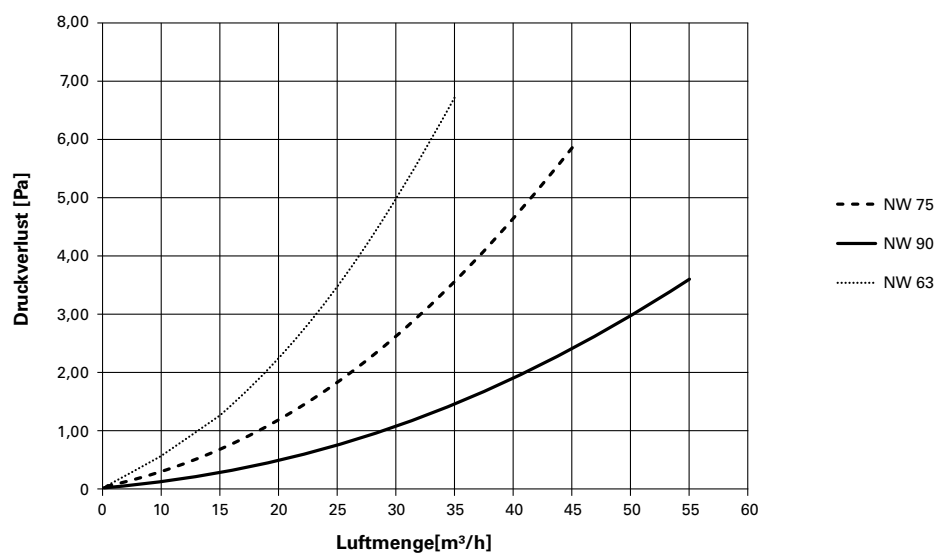
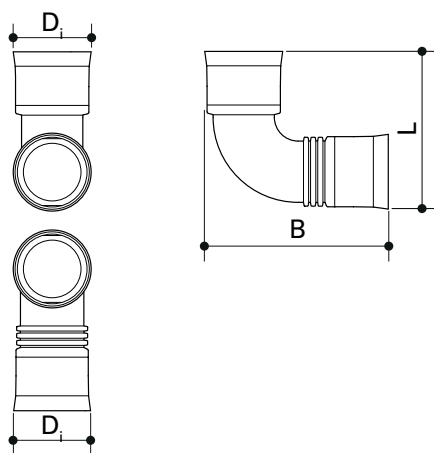

profi-air® - Systèmes de conduits

profi-air® classic



Connecteur profi-air classic

Connecteur en PE pour connexion des conduits profi-air classic. La limite d'emboîtement intégrée empêche une insertion trop profonde du conduit. Des ergots d'arrêt assurent la connexion entre conduit et connecteur.

N° d'art.	Description	D _i [mm]	L [mm]	Poids [kg]	Cond. [Pce]
78363310	NW 63	65	110	0,04	1
78375310	NW 75	77	130	0,04	1
78390310	NW 90	92	148	0,08	1

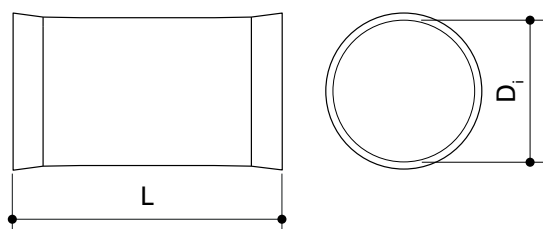

profi-air® - Systèmes de conduits

profi-air® classic



Système coudé 90° profi-air classic

Manchette coudée 90° en PE-HD pour bouches, emploi universel pour air soufflé ou air vicié. Installation murale, dans le plancher ou au plafond. Fixation par pattes de fixation intégrées.

N° d'art.	Description	D _i [mm]	D _a [mm]	L [mm]	B [mm]	H [mm]	Poids [kg]	Cond. [Pce]
78363380	DN 125 - 3 x NW 63	125	133	240	251	467	0,57	1

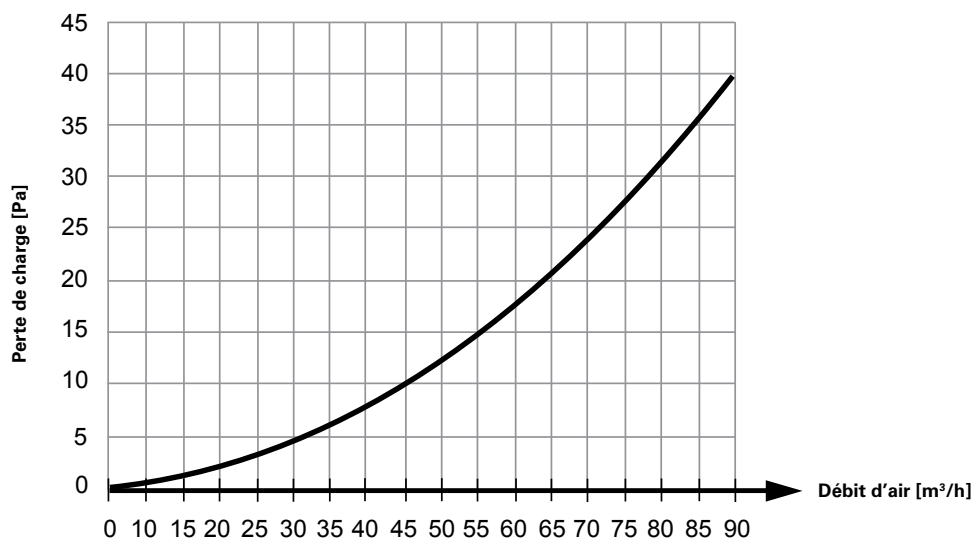
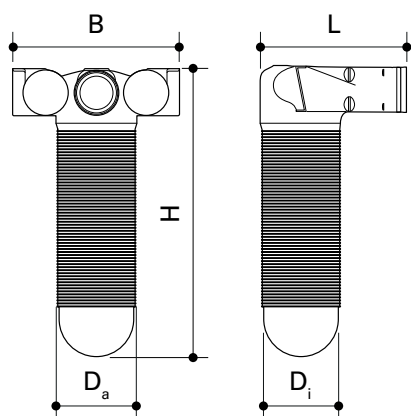

profi-air® - Systèmes de conduits

profi-air® classic



Système coudé 90° profi-air plus

Manchette coudée 90° en PP pour bouches, emploi universel pour air soufflé ou vicié. Installation murale, dans le plancher ou au plafond. Fixation par équerre. Équipé sur un côté avec des bouchons à flux d'air optimisé. Bouche refermée avec capuchon de manchette coulissant DN 125. Des versions courtes et longues sont disponibles.

N° d'art.	Description	D _i [mm]	D _a [mm]	L ₁ [mm]	L ₂ [mm]	B [mm]	H ₁ [mm]	H ₂ [mm]	H ₃ [mm]	Poids [kg]	Cond. [Pce]
78375381	DN 125 2x NW 75	125	130	191	205	180	383	86	297	0,91	1
78390381	DN 125 2x NW 90	125	130	197	210	211	400	103	297	1,03	1
78375382	court DN 125 2x NW 75	125	130	191	205	180	150	86	64	0,47	1
78390382	court DN 125 2x NW 90	125	130	197	210	211	167	103	64	0,75	1

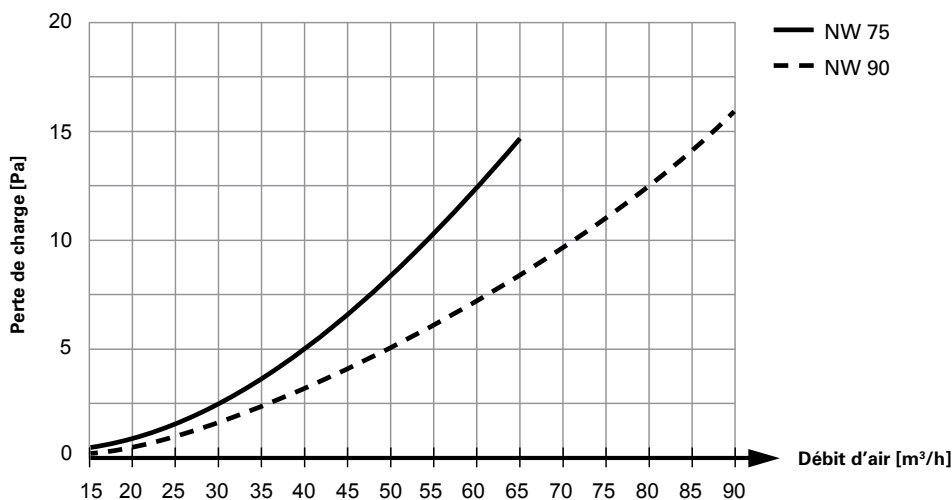
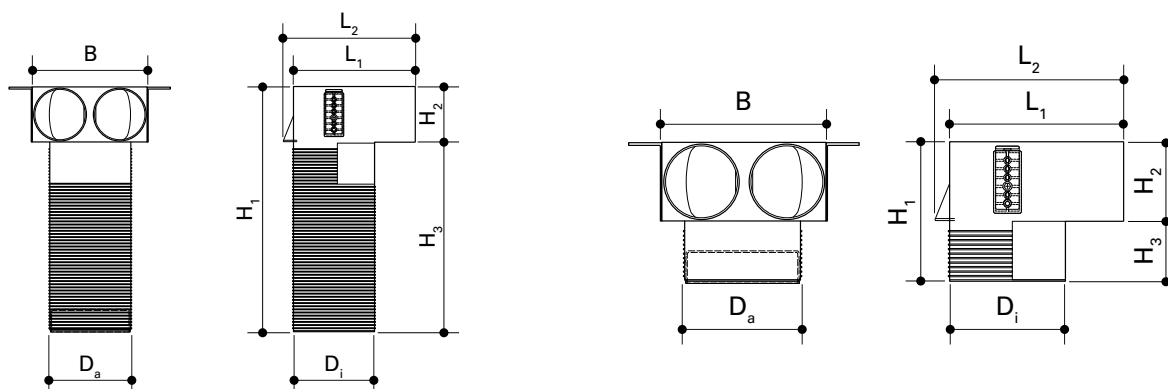

profi-air® - Systèmes de conduits

profi-air® classic



Couvercle de coffrage en béton profi-air classic plus

Couvercle de coffrage en béton en PS pour fixation du système coudé 90° profi-air plus sur des plafonds de coffrage en béton coulé. Fixation avec 2 clous en acier fournis.

N° d'art.	Description	D _i [mm]	B [mm]	Poids [kg]	Cond. [Pce]
78300081	DN 125	125	65	0,13	1

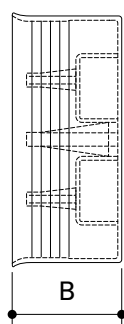
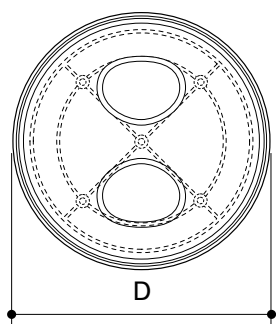

profi-air® - Systèmes de conduits

profi-air® classic



Adaptateur profi-air classic

Adaptateur droit en PE-HD pour réduction de profi-air classic NW 90 à 2x NW 63.

N° d'art.	Description	D ₁ [mm]	D ₂ [mm]	L [mm]	B [mm]	Poids [kg]	Cond. [Pce]
78390330	NW 90 - 2 x NW 63	92	65	151	166	0,11	1

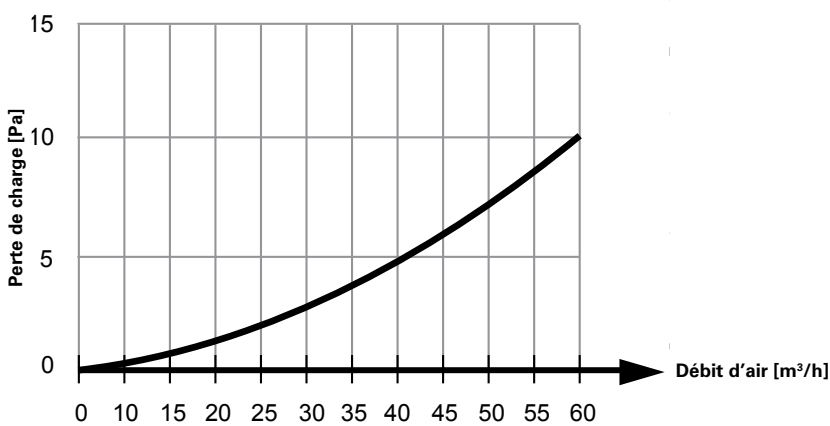
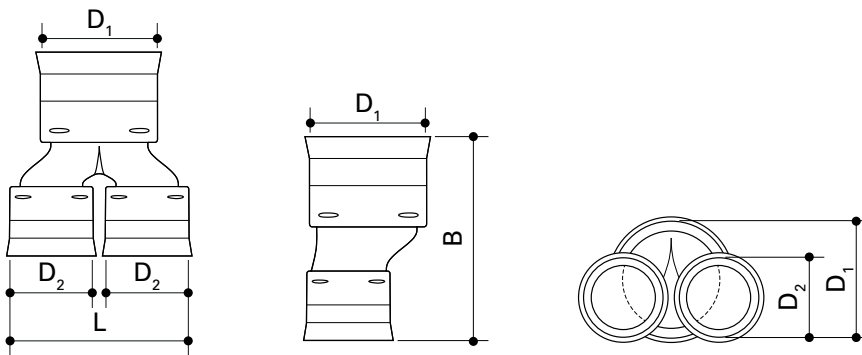

profi-air® - Systèmes de conduits

profi-air® tunnel / classic



Adaptateur profi-air tunnel / classic

Adaptateur droit en PE-HD pour passer d'un conduit ou raccord profi-air tunnel vers un conduit ou raccord profi-air classic.

N° d'art.	Description	D _i [mm]	D _a [mm]	L [mm]	B [mm]	H [mm]	Poids [kg]	Cond. [Pce]
78313223	1 132 x 52 mm - conduit NW 75	77	-	162	132	52	0,09	1
78313224	1 132 x 52 mm - conduit NW 90	92	-	162	132	52	0,09	1
78313225	2 132 x 52 mm - raccord NW 90	-	91	147	132	52	0,09	1

78313223 / 78313224

78313225

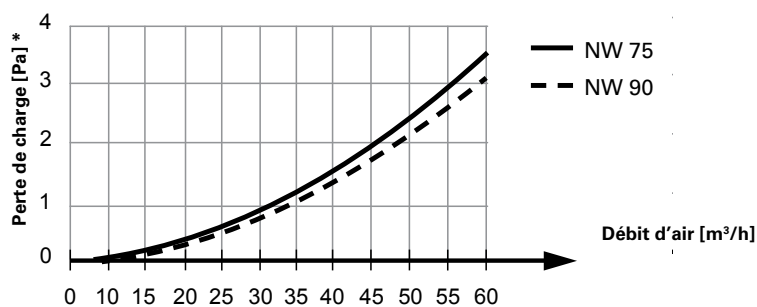
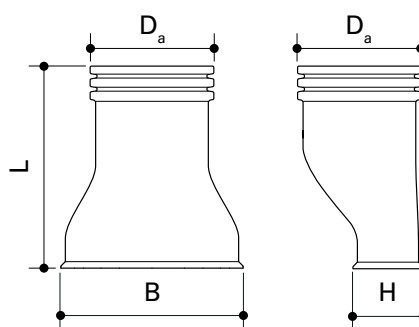
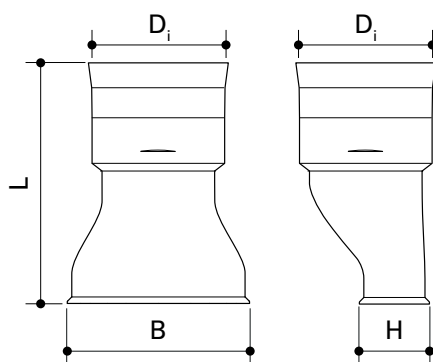

*y compris l'élément de connexion et d'étanchéité profi-air, n° d'art. : 78313210

profi-air® - Systèmes de conduits

profi-air® tunnel / classic



Coude adaptateur 90° profi-air

Coude 90° en PE-HD pour passer d'un conduit ou raccord profi-air tunnel vers un conduit profi-air classic.

N° d'art.	Description	D _i [mm]	L [mm]	B [mm]	H ₁ [mm]	H ₂ [mm]	Poids [kg]	Cond. [Pce]
78313226	132 x 52 mm - conduit NW 75	77	138	132	52	147	0,11	1
78313227	132 x 52 mm - conduit NW 90	92	148	132	52	163	0,13	1

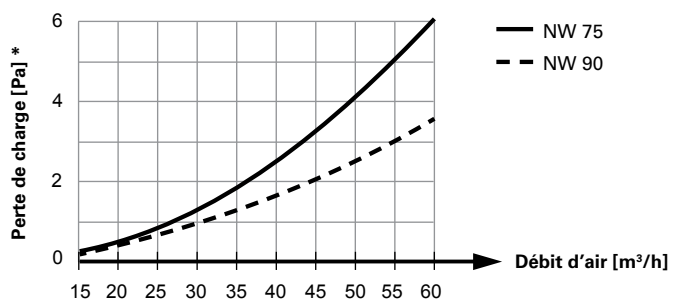
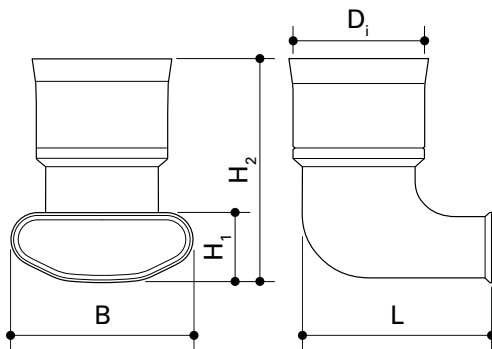

*y compris l'élément de connexion et d'étanchéité profi-air, n° d'art. : 78313210

profi-air® - Systèmes de conduits

profi-air® canal ovale



Conduit blanc profi-air canal ovale

Conduit ovale en ABS pour connexion du distributeur avec l'appareil de ventilation pour un montage sur paroi ou plafond. Le conduit canal ovale ne résiste pas à la charge; installation murale ou au plafond. Le conduit canal ovale est approprié pour l'air soufflé et l'air vicié.

- Température de fonctionnement admissible : de -25 à 60 °C
- Température de manipulation jusqu'à max. -5 °C

N° d'art.	Description	L [mm]	B [mm]	H [mm]	Poids [kg]	Cond. [Pce]
78316401	En barres 163 x 68 mm	1150	163	68	0,90	4

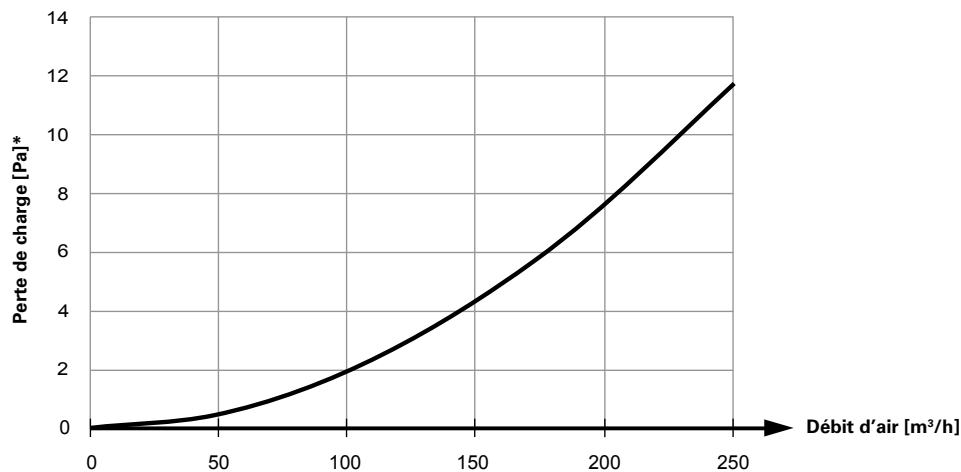
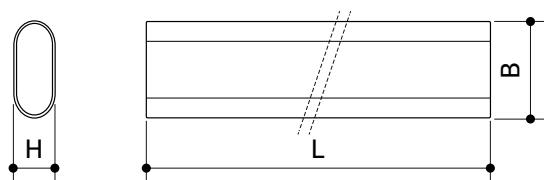

Perte de charge sur 1m de conduit

*y compris l'élément de connexion et d'étanchéité profi-air canal ovale, n° d'art. 78316410

profi-air® - Accessoires

profi-air® canal ovale



Élément de connexion profi-air canal ovale

Élément de connexion avec joint en PP pour connexion du conduit canal ovale, des raccords canal ovale, du distributeur plat canal ovale profi-air tunnel ainsi que du distributeur plat classic 6 piquages. Grâce aux lèvres d'étanchéité bilatérales on obtient une connexion hermétique. Avec les pattes de fixation intégrées, il est possible de fixer le canal ovale profi-air sur le mur ou au plafond.

N° d'art.	Description	L [mm]	B ₁ [mm]	B ₂ [mm]	H [mm]	Poids [kg]	Cond. [Pce]
78316410	163 x 68 mm	63	200	185	70	0,07	1

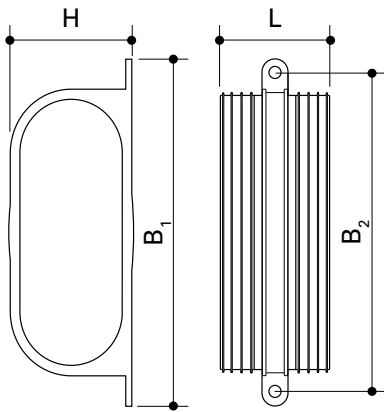

profi-air® - Systèmes de conduits

profi-air® canal ovale



Coude vertical 90° profi-air canal ovale

Coude 90° en PE-HD pour redirection verticale du système canal ovale. Le coude canal ovale est approprié pour l'air soufflé et l'air vicié.

N° d'art.	Description	B [mm]	H [mm]	Poids [kg]	Cond. [Pce]
78316440	163 x 68 mm	163	106	0,15	1

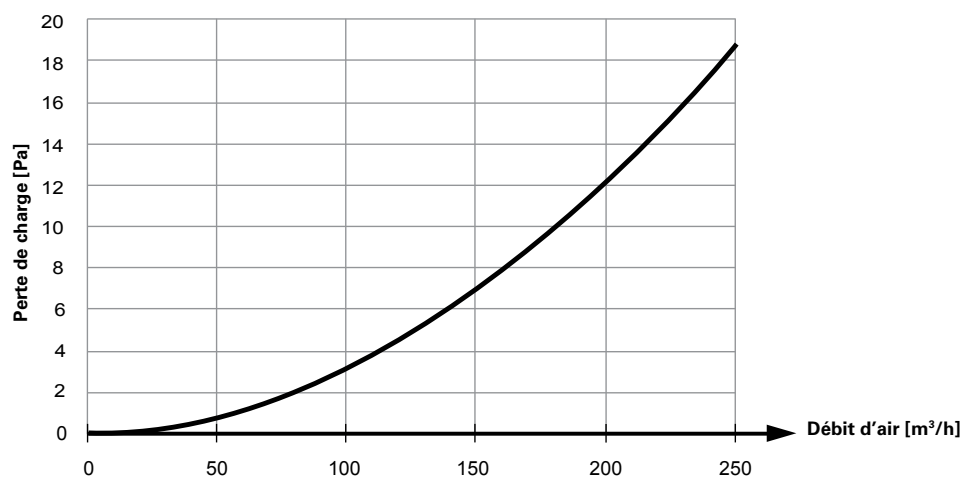
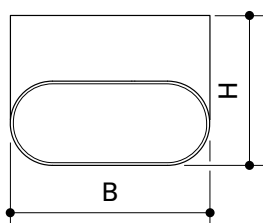

*y compris l'élément de connexion et d'étanchéité profi-air canal ovale, n° d'art. 78316410

profi-air® - Systèmes de conduits

profi-air® canal ovale



Coude horizontal 90° profi-air canal ovale

Coude 90° en PE-HD pour redirection horizontale du système canal ovale. Le coude canal ovale est approprié pour l'air soufflé et l'air vicié.

N° d'art.	Description	L [mm]	B [mm]	H [mm]	Poids [kg]	Cond. [Pce]
78316441	163 x 68 mm	265	163	68	0,28	1

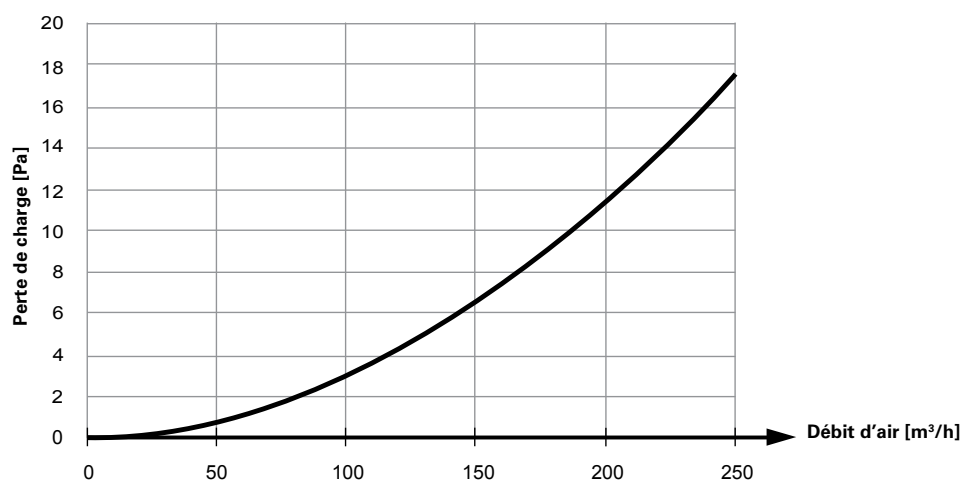
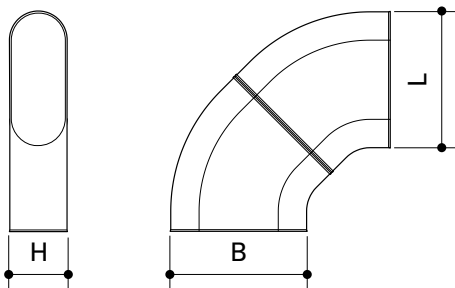

*y compris l'élément de connexion et d'étanchéité profi-air canal ovale, n° d'art. 78316410

profi-air® - Systèmes de conduits

profi-air® canal ovale



Adaptateur profi-air canal ovale

Adaptateur en PE-HD pour connexion du canal ovale et conduit profi-air ISO. Le joint à lèvres intégré établit une connexion hermétique entre le conduit profi-air ISO et l'adaptateur. L'adaptateur canal ovale est approprié pour l'air soufflé et l'air vicié.

N° d'art.	Description	D_a [mm]	D_1 [mm]	D_2 [mm]	L [mm]	B [mm]	Poids [kg]	Cond. [Pce]
78316424	2x 163 x 68 mm - DN 160	160	163	163	175	363	0,25	1

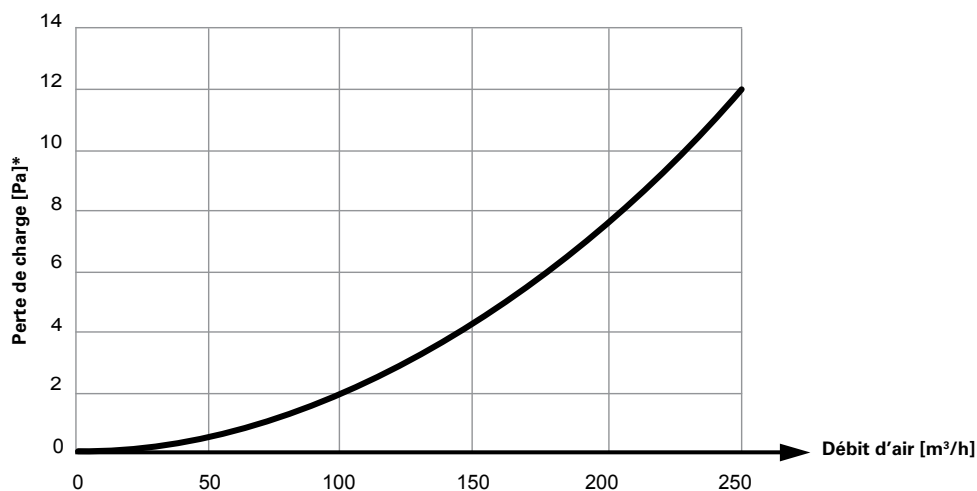
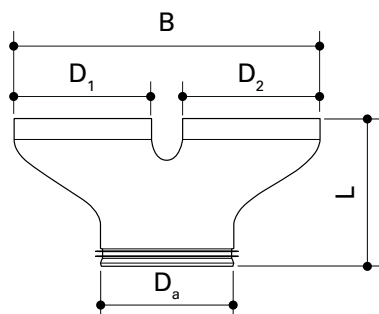

*y compris l'élément de connexion et d'étanchéité profi-air canal ovale, n° d'art. 78316410

profi-air® - Systèmes de conduits

profi-air® canal ovale



Adaptateur profi-air canal ovale

Adaptateur en PE-HD pour connexion du canal ovale et conduit profi-air ISO. Le joint à lèvres intégré établit une connexion hermétique entre le conduit profi-air ISO et l'adaptateur. L'adaptateur canal ovale est approprié pour l'air soufflé et l'air vicié.

N° d'art.	Description	D ^a [mm]	L [mm]	B [mm]	Poids [kg]	Cond. [Pce]
78316425	163 x 68 mm - DN 125	125	175	163	0,14	1

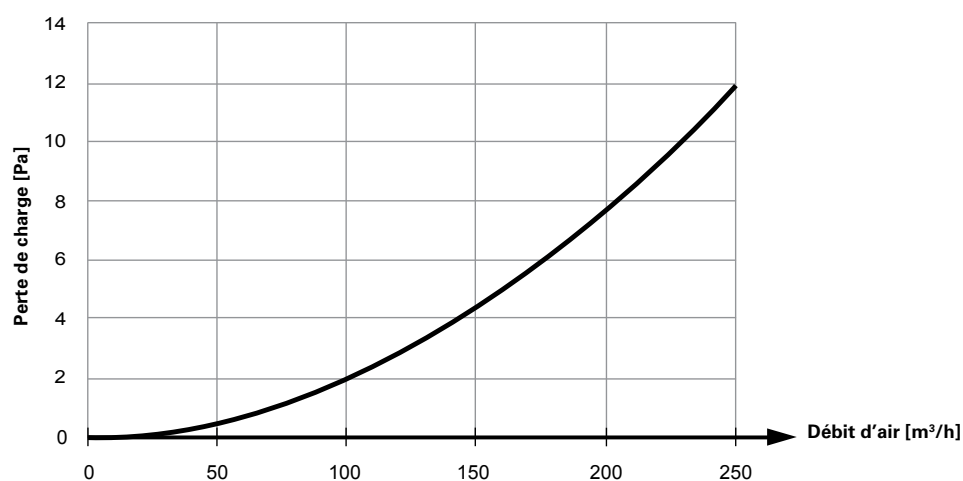
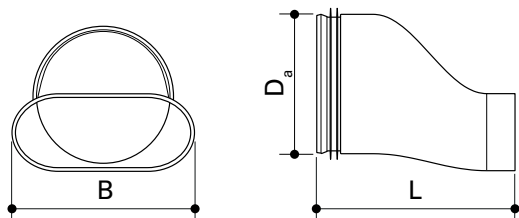

*y compris l'élément de connexion et d'étanchéité profi-air canal ovale, n° d'art. 78316410

profi-air® - Systèmes de conduits

profi-air® canal ovale



Té profi-air

NOUVEAU

Té en PP pour connexion du canal ovale et conduit ISO. Le té est approprié pour l'air soufflé et vicié et il peut être utilisé aussi bien pour connecter le distributeur plat profi-air que pour la distribution sur les étages. Le joint à lèvres unilatéral assure une connexion hermétique. La butée intégrée empêche une insertion trop profonde du bouchon d'inspection profi-air DN 160.

N° d'art.	Description	D [mm]	B [mm]	H [mm]	Poids [kg]	Cond. [Pce]
78316060	163 x 68 mm DN 160*	166	190	170	0,55	1

* disponible à partir de mars 2019

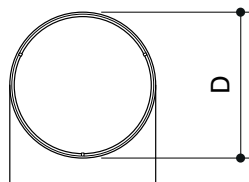
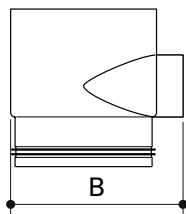
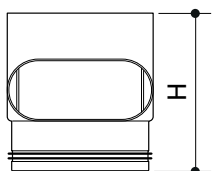

profi-air® - Systèmes de conduits

profi-air® conduit ISO

profi-air conduit ISO



Conduit en PPE entièrement isolé et étanche à la vapeur, classe de conductivité thermique WLG 037, avec manchon profi-air ISO inclus. Le conduit profi-air ISO est approprié pour l'air frais, l'air extrait, l'air soufflé et l'air vicié.

- Température de fonctionnement admissible : de -25 à 80 °C

N° d'art.	Description	D ₁ [mm]	D ₂ [mm]	D ₃ [mm]	L ₁ [mm]	L ₂ [mm]	Poids [kg]	Cond. [Pce]
78312101	DN 125	125	155	185	1000	80	0,40	6
78316101	DN 160	160	190	220	1000	80	0,50	4
78318101	DN 180	180	210	240	1000	80	0,55	3

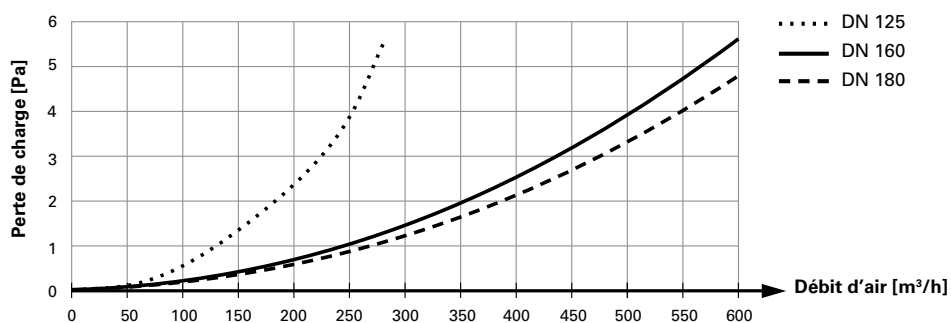
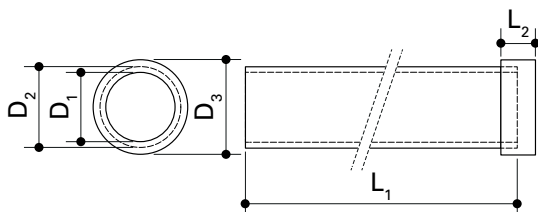

profi-air® - Systèmes de conduits

profi-air® conduit ISO



Coude 90° profi-air ISO

Coude 90° en EPP entièrement isolé et étanche à la vapeur, classe de conductivité thermique WLG 037, avec manchon profi-air ISO inclus. Grâce à une rainure centrale, le coude peut être séparé en deux coudes de 45°. Le coude profi-air ISO est approprié pour l'air frais, l'air extrait, l'air soufflé et l'air vicié.

■ Température de fonctionnement admissible : de -25 à 80 °C

N° d'art.	Description	D ₁ [mm]	D ₂ [mm]	D ₃ [mm]	L ₁ [mm]	L ₂ [mm]	Poids [kg]	Cond. [Pce]
78312140	DN 125	125	155	185	200	80	0,22	4
78316140	DN 160	160	190	220	200	80	0,28	3
78318140	DN 180	180	210	240	215	80	0,30	3

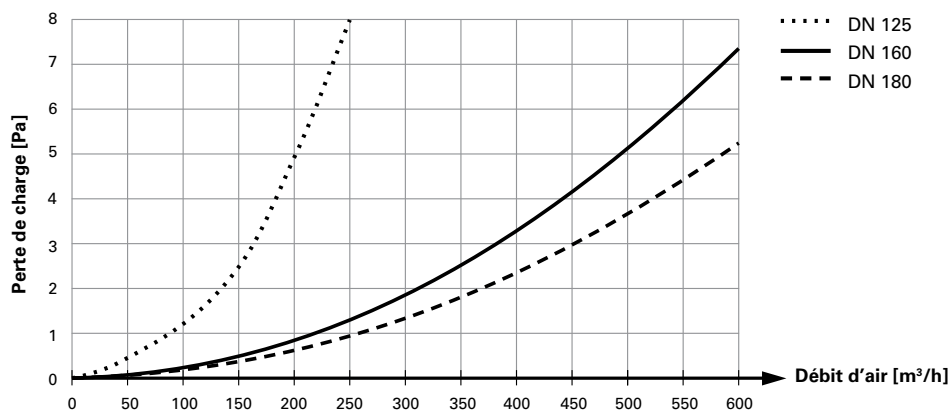
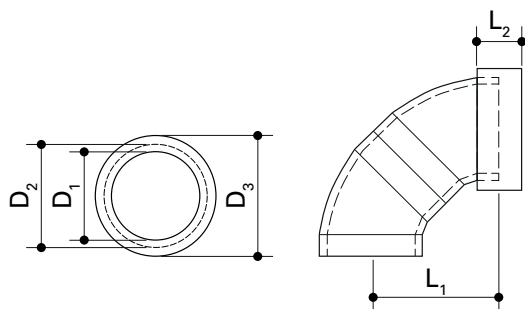

profi-air® - Systèmes de conduits

profi-air® conduit ISO



Manchon profi-air ISO

Manchon en EPP entièrement isolé et étanche à la vapeur, classe de conductivité thermique WLG 037. Le manchon profi-air ISO est approprié pour l'air frais, l'air extrait, l'air soufflé et l'air vicié.

- Température de fonctionnement admissible : de -25 à 80 °C

N° d'art.	Description	D ₁ [mm]	D ₂ [mm]	D ₃ [mm]	L [mm]	Poids [kg]	Cond. [Pce]
78312110	DN 125	125	155	185	80	0,10	6
78316110	DN 160	160	190	220	80	0,14	6
78318110	DN 180	180	210	240	80	0,15	6

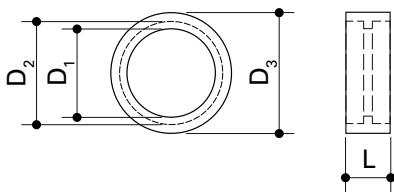

Réduction profi-air ISO



Réduction en EPP entièrement isolée et étanche à la vapeur, classe de conductivité thermique WLG 037, pour connexion du conduit profi-air ISO avec des raccords. La réduction profi-air ISO est approprié pour l'air frais, l'air extrait, l'air soufflé et l'air vicié.

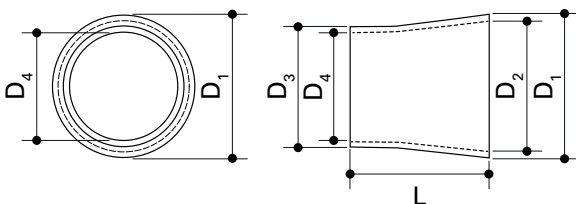

- Température de fonctionnement admissible : de -25 à 80 °C

N° d'art.	Description	D ₁ [mm]	D ₂ [mm]	D ₃ [mm]	D ₄ [mm]	L [mm]	Poids [kg]	Cond. [Pce]
78312120	DN 160/DN 125	190	160	155	125	170	0,08	2
78316120	DN 180/DN 160	210	180	160	190	200	0,11	2

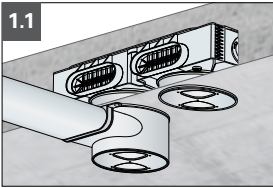
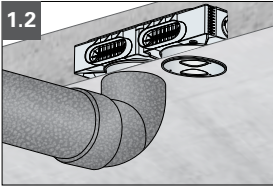
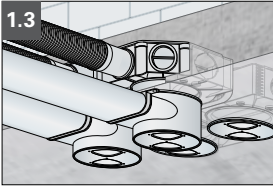
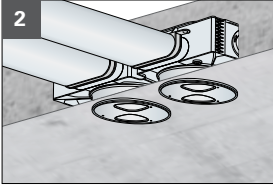
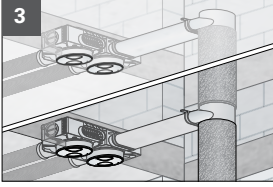
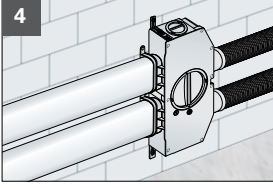
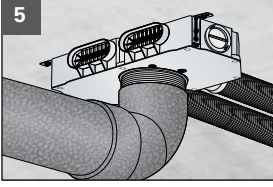

profi-air distributeur plat – Vue d'ensemble du montage

		Distributeur plat 6 piquages profi-air  78316007	Kit de coffrage en béton profi-air DN 160  78316073	Té profi-air DN 160 163 x 68 mm  78316060
profi-air distributeur plat Montage en béton	1.1 	✓	✓	✓
	1.2 	✓	✓	—
	1.3 	✓	✓	✓
	2 	✓	✓	—
profi-air distributeur plat Distribution sur les étages	3 	—	—	✓
profi-air distributeur plat Montage sur mur/plafond	4 	✓	—	—
	5 	✓	—	—

Pièce de connexion profi-air DN 160	Bouchon d'inspection profi-air DN 160
 78316072	 78316071
—	—
✓	—
—	—
—	—
—	✓
—	—
✓	—

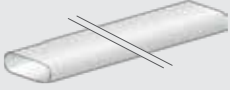
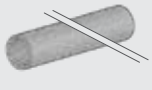
Mamelon de connexion profi-air DN 160	Gamme profi-air canal ovale 163 x68 mm	Gamme profi-air conduit ISO
 78316820	 783164xx	 783161xx
—	✓	—
✓	—	✓
—	✓	—
—	✓	—
—	✓	—
—	✓	—
✓	—	✓

profi-air® - Systèmes de conduits

Distributeur profi-air®

Distributeur plat 6 piquages profi-air

NOUVEAU



Caisson de distribution en PS/ABS pour air soufflé ou vicié et pour installation dans des coffrages de béton coulé, préfabriqué ou en chappe, sur les murs et le plafond. Il y a 6 possibilités de connexion variables pour profi-air classic NW 63, NW 75, NW 90. En combinant deux distributeurs plats à 6 piquages à travers deux éléments de jonction de canal ovale, il est possible d'augmenter à 12 les possibilités de connexion. Le caisson possède trois ouvertures d'inspection pour contrôle et nettoyage. Quatre bouchons de connexion classic ainsi que trois équerres de fixation sont inclus. Connexion principale variable avec canal ovale ou conduit ISO DN 160 (des accessoires sont nécessaires).

La connexion vers le canal ovale profi-air se fait par un adaptateur de canal ovale. La connexion vers le conduit profi-air classic ou tunnel se fait avec une pièce de connexion profi-air. Emploi optionnel d'un régulateur constant du débit volumétrique ou d'un régulateur classic dans les sorties du distributeur.

- Débit volumétrique admissible : max. 270 m³/h
- Sorties: 6 x fixation baïonnette sur NW 63/75/90

N° d'art.	Description	L [mm]	B ₁ [mm]	B ₂ [mm]	B ₃ [mm]	B ₄ [mm]	H ₁ [mm]	H ₂ [mm]	H ₃ [mm]	Poids [kg]	Cond. [Pce]
78316007	6 x NW 63 - 90*	300	552	163	163	200	109	68	109	2,06	1

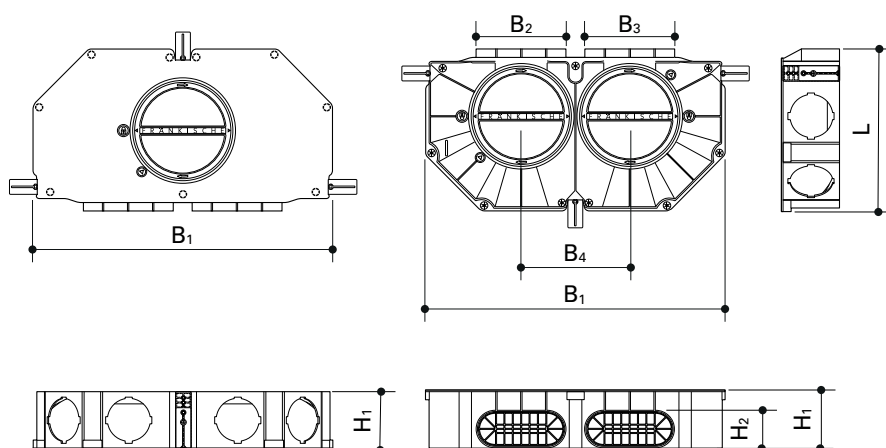
* disponible à partir de mars 2019



profi-air® - Systèmes de conduits

Distributeur profi-air®

Distributeur plat 6 piquages profi-air

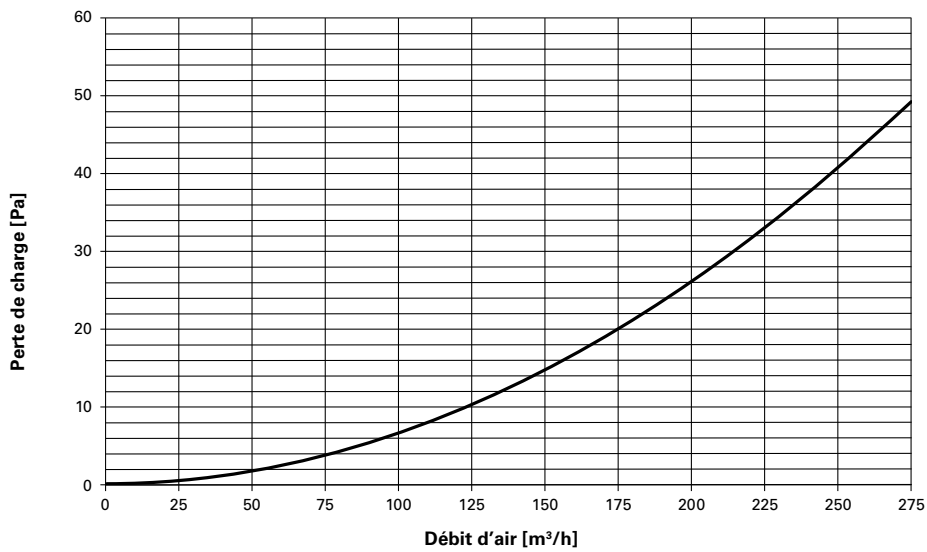
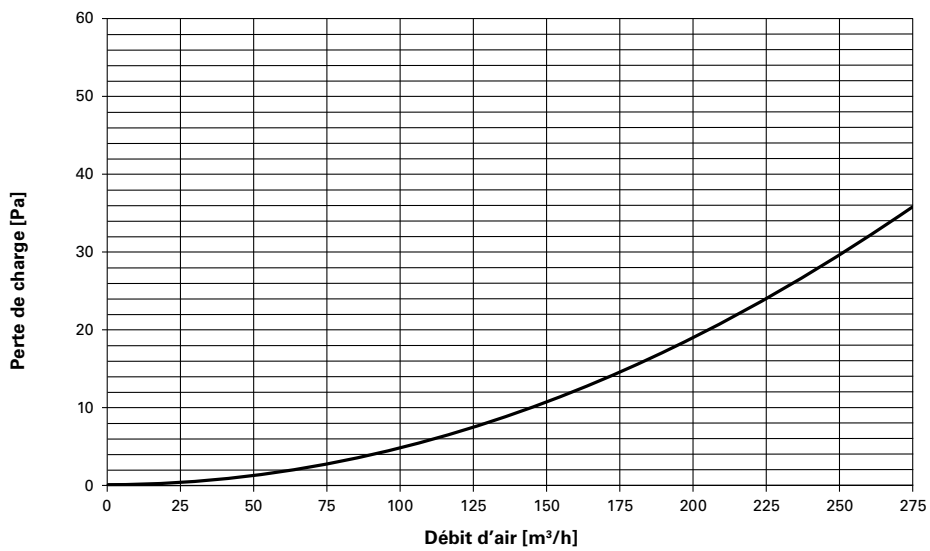

profi-air® - Systèmes de conduits

Distributeur profi-air®



Kit de coffrage en béton profi-air DN 160

NOUVEAU

Kit composé de :

- 2x couvercles pour coffrage en béton profi-air DN 160
- 2x pièces de connexion profi-air DN 160
- 2x bouchons d'inspection profi-air DN 160

Ce kit est nécessaire en combinaison avec le distributeur plat 6 piquages profi-air pour les applications suivantes :

- Montage dans des plafonds en béton coulé
- Montage sur planchers préfabriqués

Les couvercles coffrage en béton DN 160 doivent être fixés avec les clous en acier fournis ; un gabarit en carton permet de garder un bon espacement.

N° d'art.	Description	D ₁ [mm]	D ₂ [mm]	D ₃ [mm]	L [mm]	B [mm]	H ₁ [mm]	H ₂ [mm]	H ₃ [mm]	Poids [kg]	Cond. [Pce]
78316073	DN 160*	160	171	158	230	430	75	60	47	1,113	1

* disponible à partir de mars 2019

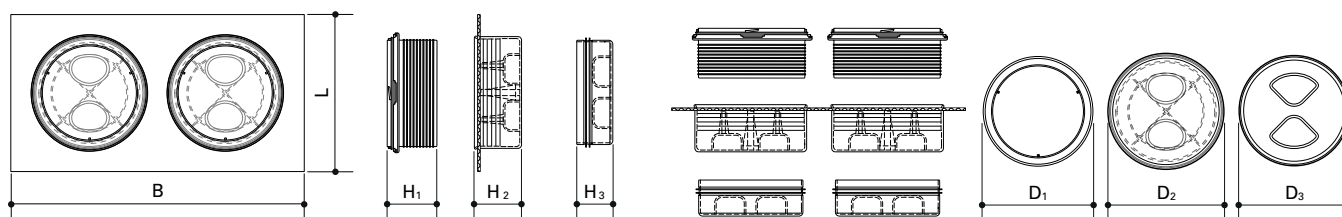

Té profi-air

NOUVEAU

Té en PP pour connexion du canal ovale et conduit ISO. Le té est approprié pour l'air soufflé et vicié et il peut être utilisé aussi bien pour connecter le distributeur plat profi-air que pour la distribution par étage. Le joint à lèvres unilatéral assure une connexion hermétique. La butée intégrée empêche une insertion trop profonde du bouchon d'inspection profi-air DN 160.

N° d'art.	Description	D [mm]	B [mm]	H [mm]	Poids [kg]	Cond. [Pce]
78316060	163 x 68 mm DN 160*	166	190	170	0,55	1

* disponible à partir de mars 2019

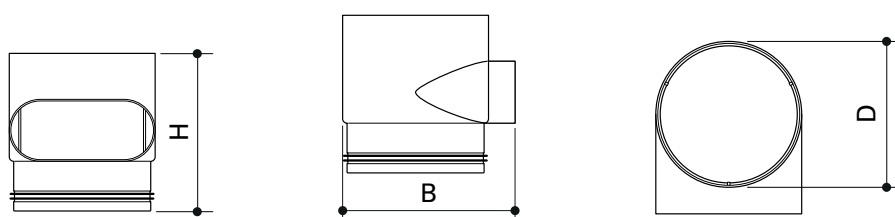

profi-air® - Systèmes de conduits

Distributeur profi-air®

Pièce de connexion profi-air DN 160

NOUVEAU

Pièce de connexion en PP pour connexion du distributeur plat profi-air avec le couvercle de coffrage en béton profi-air (accessoire kit de coffrage en béton). Sur l'un des côtés, le connecteur est doté d'une fermeture à baïonnette avec lèvre d'étanchéité en caoutchouc et sur l'autre côté il est doté d'une sortie DN 160 avec butée d'emboîtement intégrée. Cette dernière empêche une insertion trop profonde du bouchon d'inspection DN 160. La pièce de connexion peut être utilisée aussi bien pour l'air soufflé que pour l'air vicié.

N° d'art.	Description	D ₁ [mm]	D ₂ [mm]	H [mm]	Poids [kg]	Cond. [Pce]
78316072	DN 160*	160	166	75	0,15	1

* disponible à partir de mars 2019

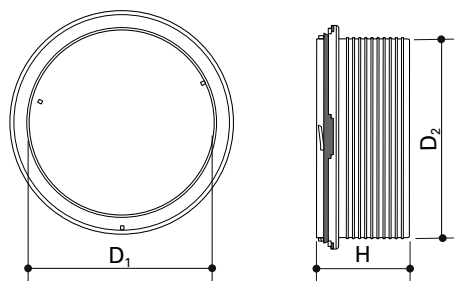

Bouchon d'inspection profi-air DN 160

NOUVEAU

Bouchon d'inspection en PP pour fermeture du té profi-air DN 160 ainsi que pour fermeture de la pièce de connexion profi-air DN 160. Le joint à lèvre unilatéral intégré assure une connexion hermétique. Le bouchon d'inspection peut être utilisé aussi bien pour l'air soufflé que pour l'air vicié.

N° d'art.	Description	D [mm]	H [mm]	Poids [kg]	Cond. [Pce]
78316071	DN 160*	158	47	0,201	1

* disponible à partir de mars 2019

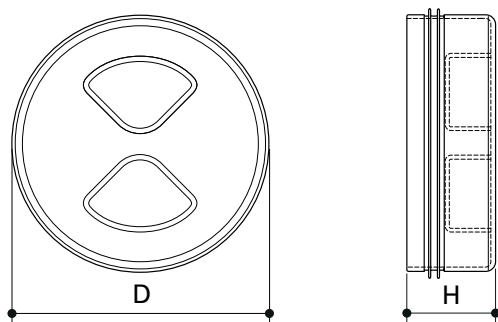

profi-air® - Systèmes de conduits

Distributeur profi-air®

Distributeur plat gris profi-air tunnel



Caisson de distribution en PS pour distribution de l'air soufflé ou vicié vers les manchettes profi-air avec quatre pattes de fixation incluses. Ouverture d'inspection pour contrôle et nettoyage.

- Température de fonctionnement admissible : de -25 à 60 °C
- Température de manipulation jusqu'à max. -5 °

Débits volumétriques max. admissibles lors d'une connexion avec :

- 78316425 = 165 m³/h
- 78316424 = 225 m³/h
- 78316424 = 330 m³/h (2 distributeurs en parallèle)

N° d'art.	Description	L [mm]	B [mm]	H [mm]	Poids [kg]	Cond. [Pce]
78313005	5x 132 x 52 mm - 2x 163 x 68 mm	234	553	74	0,995	1

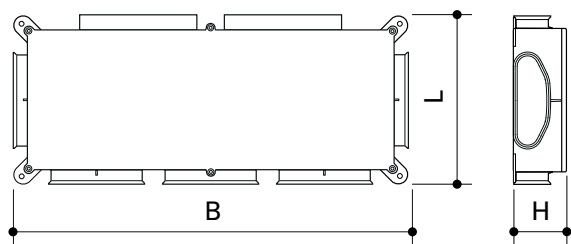

profi-air® - Systèmes de conduits

Distributeur profi-air®



Régulateur de débit d'air profi-air tunnel

Régulateur de débit d'air en PS pour comparer la perte de charge dans le système de distribution d'air. Le régulateur de débit d'air peut être intégré dans l'élément de connexion profi-air tunnel avec joint inclus.

N° d'art.	Description	L [mm]	B [mm]	H [mm]	Poids [kg]	Cond. [Pce]
78313299	132 x 52 mm	20	117	35	0,01	1

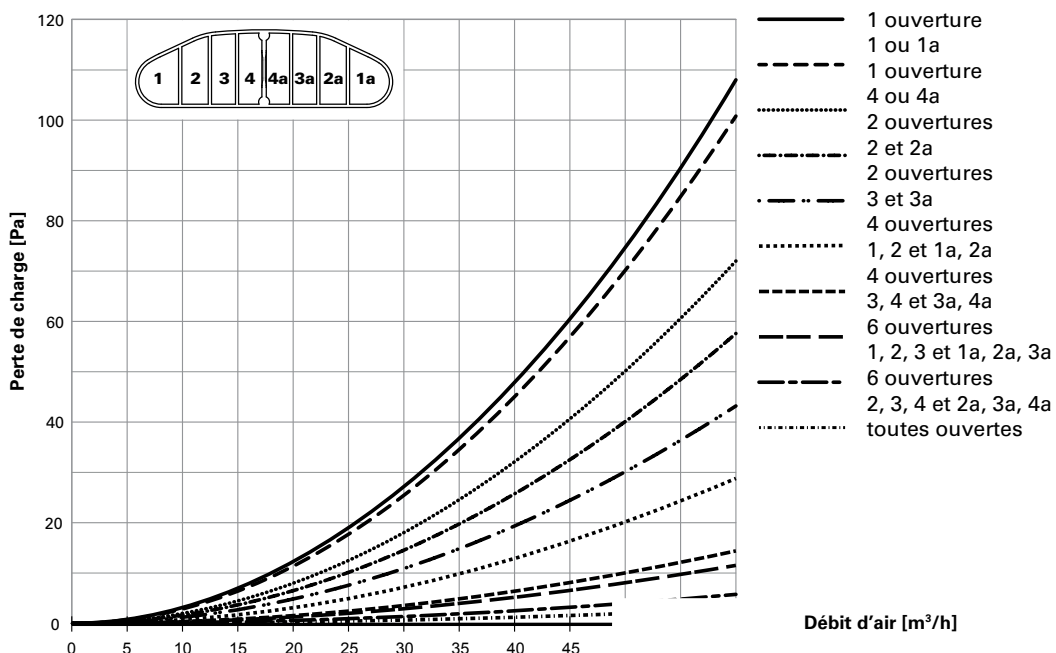
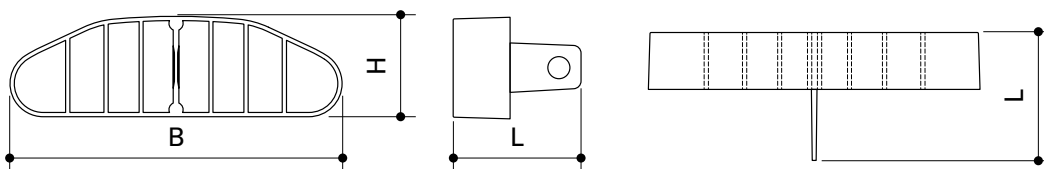

profi-air® - Systèmes de conduits

Distributeur profi-air®



Distributeur profi-air classic plus

Caisson de distribution en tôle d'acier pour air soufflé ou vicié avec isolation phonique intérieure et avec équerres de fixation incluses. Le distributeur peut être utilisé soit comme distributeur de passage soit comme distributeur en 90°. Il est équipé de deux ouvertures d'inspection latérales pour contrôle et nettoyage. Emploi optionnel de régulateurs constants du débit volumétrique ou de régulateurs classic dans les sorties du distributeur.

Peut être utilisé en combinaison avec conduits profi-air classic NW 63 / NW 75 / NW 90.

Débits volumétriques admissibles lors d'une connexion avec :

- 78316006 = max. 225 m³/h
- 78316011 = max. 360 m³/h
- 78316016 = max. 450 m³/h

N° d'art.	Description	D _a [mm]	L ₁ [mm]	L ₂ [mm]	B [mm]	H [mm]	Poids [kg]	Cond. [Pce]
78316006	DN 160 - 5x NW 63-90	160	365	325	300	225	4,60	1
78316011	DN 160 - 10x NW 63-90	160	365	325	600	225	6,80	1
78318016	DN 180 - 15x NW 63-90	180	465	425	535	330	9,10	1

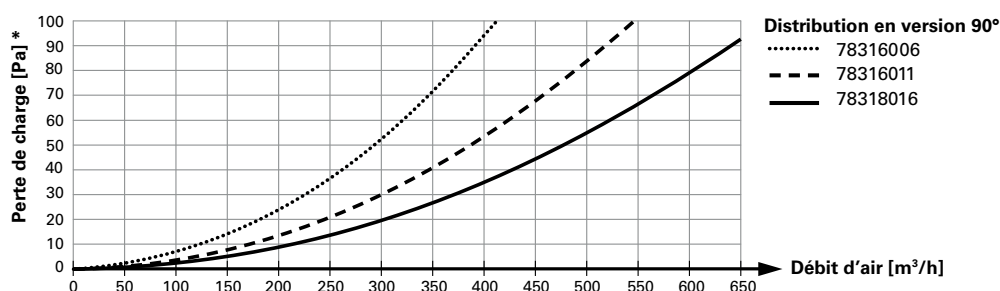
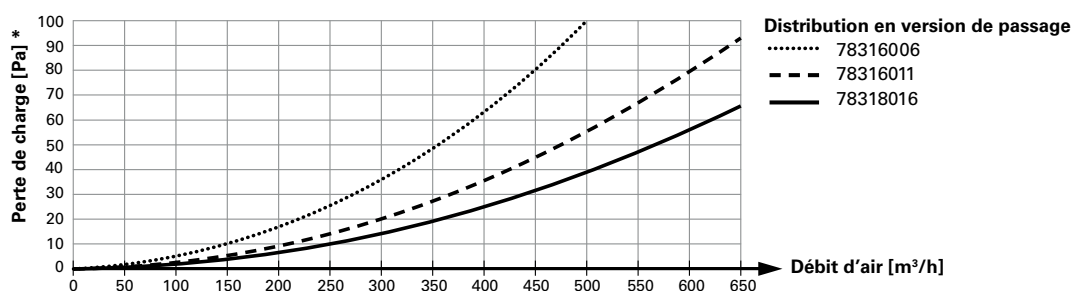
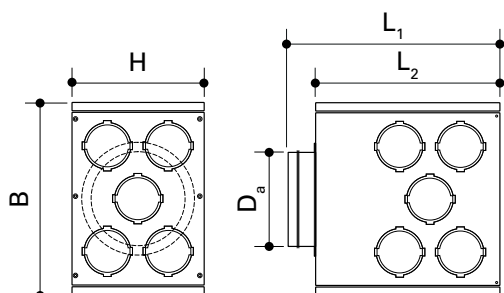

*y compris pièce de connexion profi-air classic, n° d'art. 78363321, 78375321 et 78390321

profi-air® - Systèmes de conduits

Distributeur profi-air®



Pièce de connexion profi-air classic

NOUVEAU

Pièce de connexion de distributeur en PP pour connexion directe de conduits profi-air classic avec le distributeur profi-air classic plus ou avec le distributeur plat 6 piquages profi-air classic. Sur l'un des côtés, le connecteur peut accueillir un conduit profi-air classic et sur l'autre côté il est doté d'une fermeture à baïonnette avec joint pour raccordement au distributeur. La butée d'emboîtement intégrée empêche une insertion trop profonde du conduit. Des ergots d'arrêt intégrés retiennent le conduit dans le connecteur.

N° d'art.	Description	D ₁ [mm]	D ₂ [mm]	H ₁ [mm]	H ₂ [mm]	Poids [kg]	Cond. [Pce]
78363321	NW 63	73	80	102	82	0,060	1
78375321	NW 75	84	80	111	91	0,062	1
78390321	NW 90	101	80	98	78	0,110	1

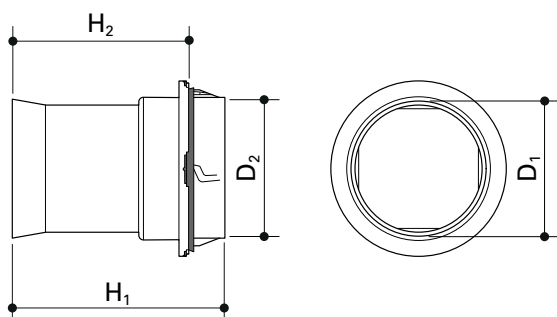

profi-air® - Systèmes de conduits

Distributeur profi-air®

Bouchon de connexion à baïonnette profi air

NOUVEAU

Bouchon de connexion en PP avec fermeture à baïonnette pour une fermeture facile et sûre des distributeurs profi-air. L'étanchement vers le distributeur se fait par un joint d'étanchéité intégré.

N° d'art.	Description	D ₁ [mm]	D ₂ [mm]	H [mm]	Poids [kg]	Cond. [Pce]
78300321	Baïonnette	97	80	26	0,072	4

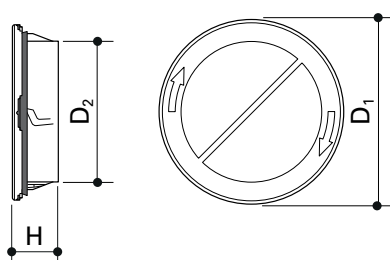

Régulateur profi-air

Régulateur de débit d'air en PP pour régulation manuelle du débit volumétrique en combinaison avec le distributeur plat 6 piquages profi-air classic et le distributeur profi-air classic plus. Pour un montage direct dans la pièce de connexion profi-air classic.

N° d'art.	Description	D _a [mm]	L [mm]	H [mm]	Poids [kg]	Cond. [Pce]
78300005	NW 63-90	80	91	78	0,04	1

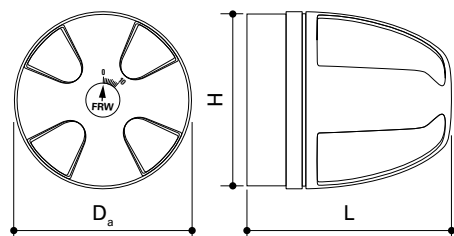

profi-air® - Systèmes de conduits

Distributeur profi-air®



Régulateur constant du débit volumétrique profi-air KVR

Régulateur constant du débit volumétrique (KVR) à réglage autonome pour un réglage du débit volumétrique automatique, libre de maintenance et indépendant de l'emplacement, aucun besoin d'énergie auxiliaire avec élément régulateur sans usure dans boîtier en plastique pour combinaison avec le distributeur plat 6 piquages profi-air classic et le distributeur profi-air classic plus. Pour un montage direct dans la pièce de connexion profi-air classic. Tolérance : +/- 5 m³/h.

N° d'art.	Description	D _a [mm]	L [mm]	Poids [kg]	Cond. [Pce]
78300015	① Débit volumétrique constant 15 m ³ /h	80	54	0,15	1
78300002	② Débit volumétrique constant de 20 à -50 m ³ /h réglable	80	75	0,15	1

78300015

78300002

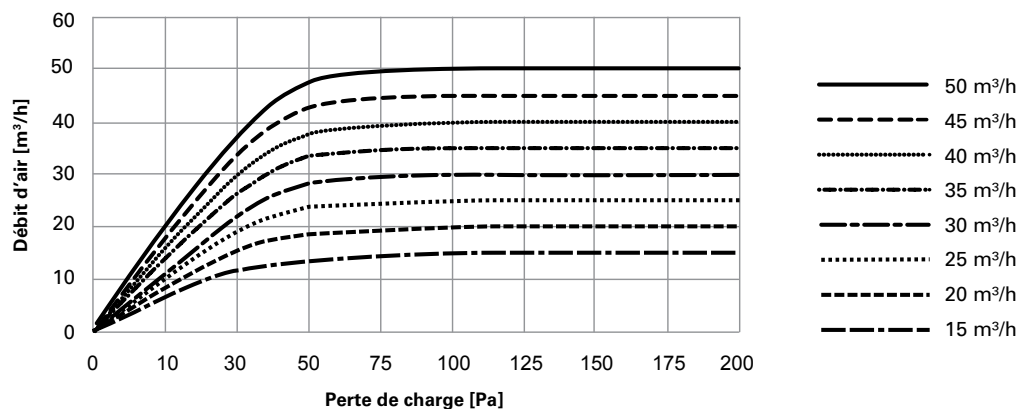
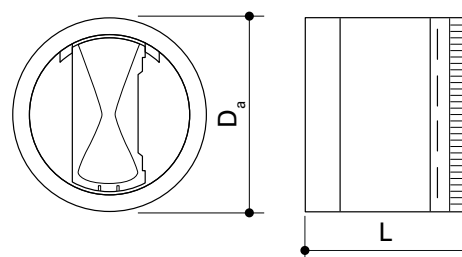
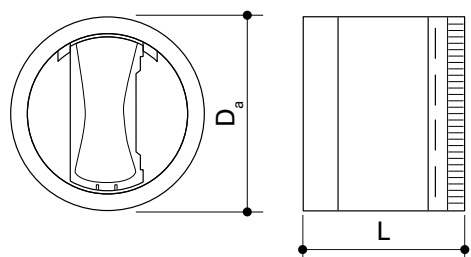

profi-air® - Systèmes de conduits

Distributeur profi-air®



Amplificateur de débit profi-air KVR

Amplificateur de débit pour le distributeur plat 6 piquages profi-air classic ainsi que pour le distributeur plat profi-air classic plus en cas de ventilation intensive. L'amplificateur de débit permet un débit volumique de l'air plus élevé dans certaines salles prédéfinies. Pour un montage direct dans la pièce de connexion profi-air classic. Il est toujours à utiliser pour l'air soufflé et vicié. Recommandé pour la salle de séjour et la cuisine.

N° d'art.	Description	D _a [mm]	L [mm]	Poids [kg]	Cond. [Pce]
78300001	Amplificateur de débit	80	54	0,10	1

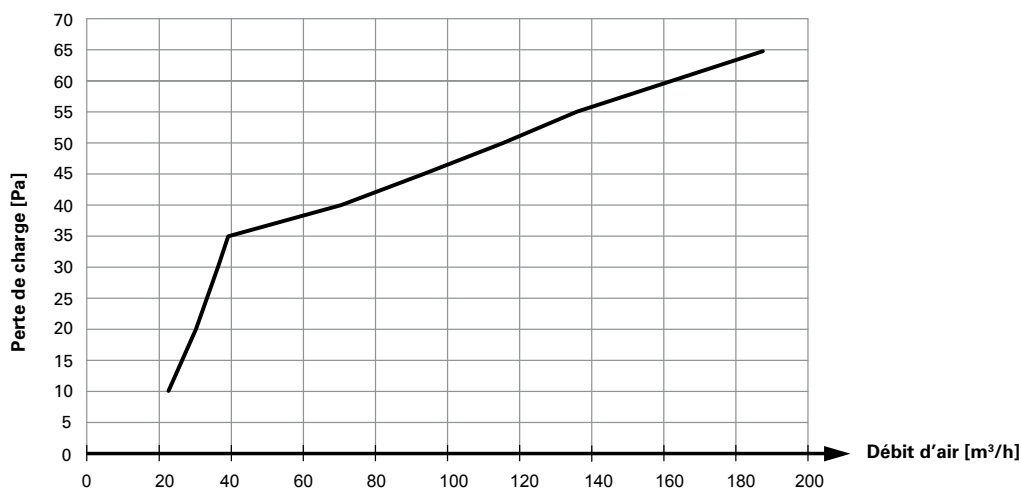
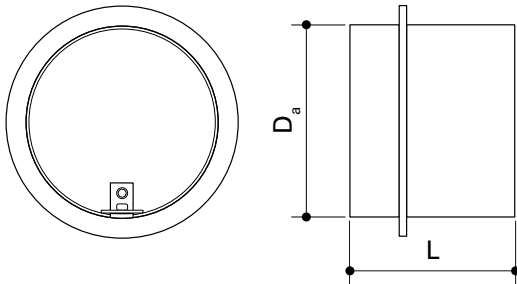



starline® - Grilles design

- Design par sieger Design
- Adapté à chaque style d'aménagement
- Fixation innovante par aimant

starline® - Grilles design

Cadre de montage

Chaque grille design starline nécessite un cadre de montage pour son installation.

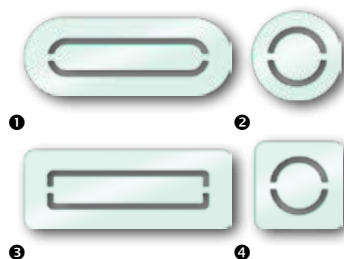

Grille design starline SHAPe

Grille design SHAPe pour air soufflé ou vicié, en verre, avec fixation par aimant incluse. A utiliser exclusivement en combinaison avec les cadres de montage profi-air et profi-air compact. Les grilles design sont compatibles avec le système coudé 90° profi-air tunnel ainsi qu'avec toutes les manchettes profi-air de diamètre 125 mm. Adaptée à l'installation sur les murs et les plafonds.

Les modèles SHAPe COMPACT / SHAPe CIRCLE sont uniquement adaptées pour la sortie d'air.



N° d'art.	Description	L [mm]	B [mm]	H [mm]	Poids [kg]	Cond. [Pce]
78300661	❶ SHAPe STYLE Verre White Pure	350	130	6	0,53	1
78312661	❷ SHAPe CIRCLE Verre White Pure	Ø160	Ø160	6	0,30	1
78300660	❸ SHAPe BUSINESS Verre White Pure	350	130	6	0,53	1
78312660	❹ SHAPe COMPACT Verre White Pure	160	160	6	0,30	1

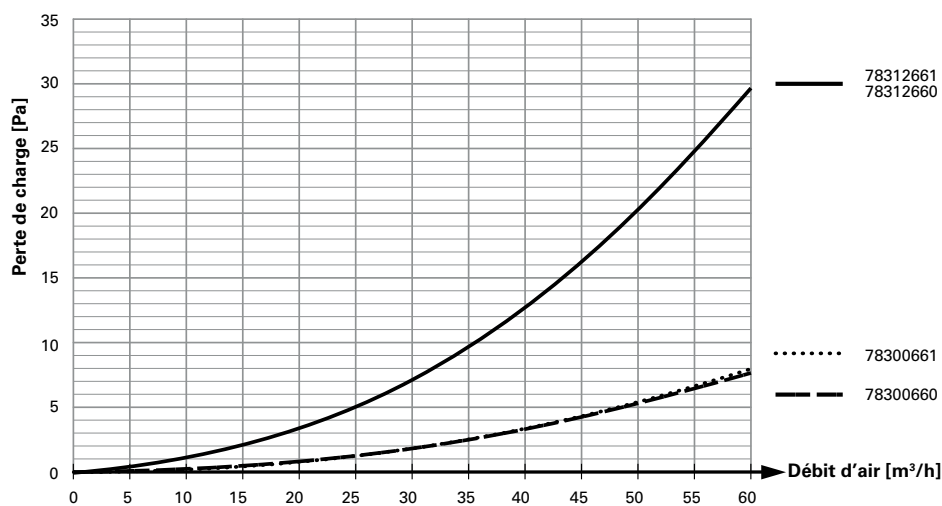
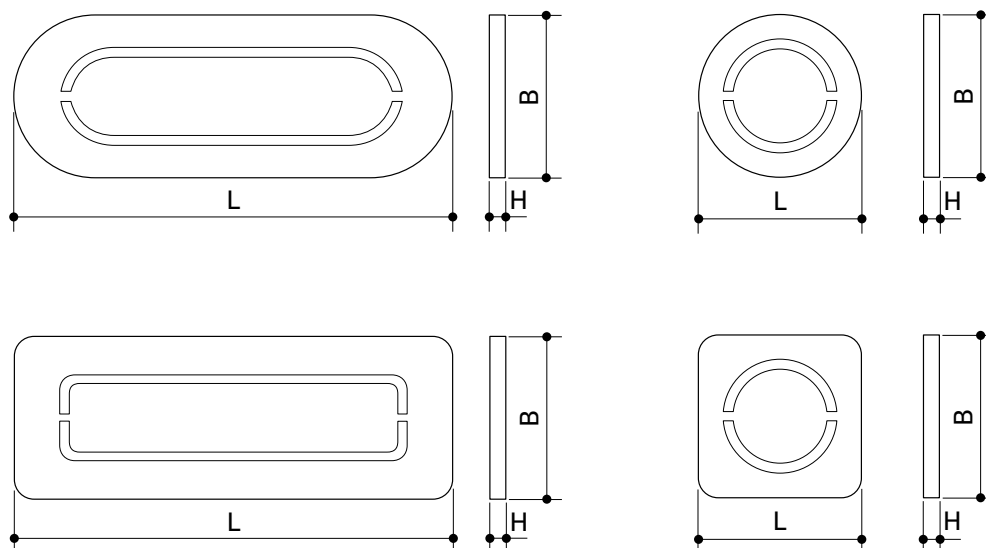

starline® - Grilles design

Cadre de montage
Chaque grille design starline nécessite un cadre de montage pour son installation.

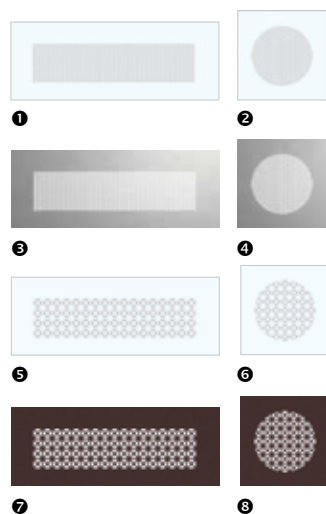

Grille design starline

Grilles design LINE / PYRAMID pour air soufflé ou vicié, avec fixation par aimant incluse. A utiliser exclusivement en combinaison avec les cadres de montage profi-air et profi-air compact. Les grilles design sont compatibles avec le système coudé 90° profi-air tunnel ainsi qu'avec toutes les manchettes profi-air de diamètre 125 mm. Adaptée à l'installation sur les murs et les plafonds.

N° d'art.	Description	L [mm]	B [mm]	H [mm]	Poids [kg]	Cond. [Pce]
78300662	1 LINE blanc	350	130	1,5	0,47	1
78312662	2 LINE COMPACT blanc	160	160	1,5	0,26	1
78300663	3 LINE acier inoxydable satiné	350	130	1,5	0,47	1
78312663	4 LINE COMPACT acier inoxydable satiné	160	160	1,5	0,26	1
78300664	5 PYRAMID blanc	350	130	1,5	0,47	1
78312664	6 PYRAMID COMPACT blanc	160	160	1,5	0,26	1
78300665	7 PYRAMID bronze rouille foncé	350	130	1,5	0,47	1
78312665	8 PYRAMID COMPACT bronze rouille foncé	160	160	1,5	0,26	1

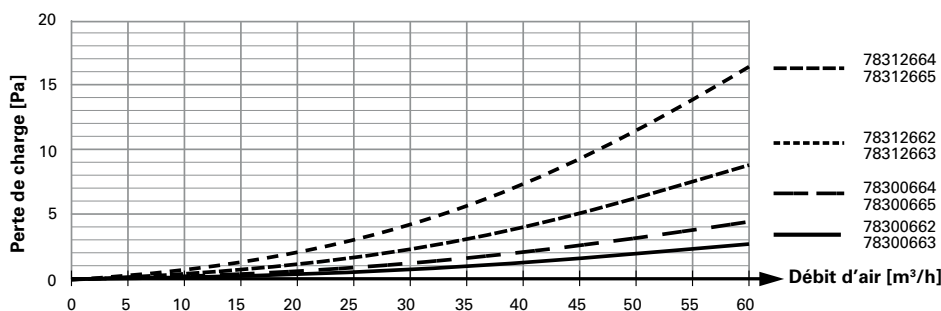
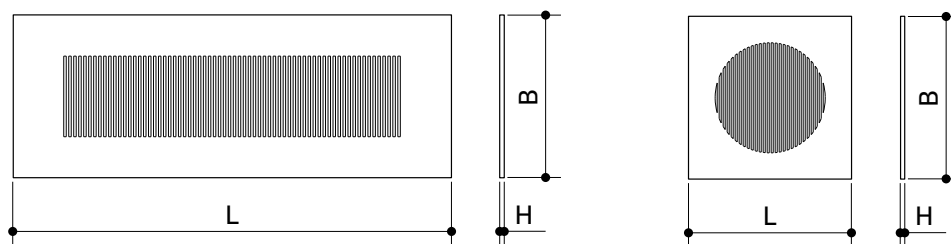

starline® - Grilles design

Cadre de montage

Chaque grille design starline nécessite un cadre de montage pour son installation.

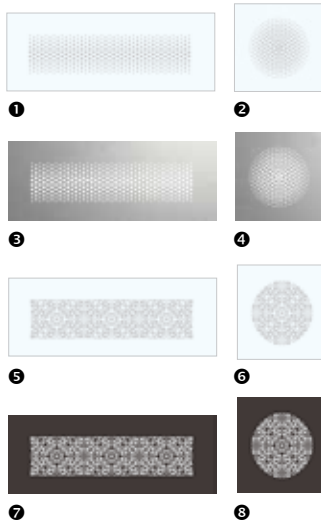

Grille design starline

Grilles design AVANTGARDE / FLORA pour air soufflé ou vicié, avec fixation par aimant incluse. A utiliser exclusivement en combinaison avec les cadres de montage profi-air et profi-air compact. Les grilles design sont compatibles avec le système coudé 90° profi-air tunnel ainsi qu'avec toutes les manchettes profi-air de diamètre 125 mm. Adaptée à l'installation sur les murs et les plafonds.

N° d'art.	Description	L [mm]	B [mm]	H [mm]	Poids [kg]	Cond. [Pce]
78300666	❶ AVANTGARDE blanc	350	130	1,5	0,47	1
78312666	❷ AVANTGARDE COMPACT blanc	160	160	1,5	0,26	1
78300667	❸ AVANTGARDE acier inoxydable satiné	350	130	1,5	0,47	1
78312667	❹ AVANTGARDE COMPACT acier inoxydable satiné	160	160	1,5	0,26	1
78300668	❺ FLORA blanc	350	130	1,5	0,47	1
78312668	❻ FLORA COMPACT blanc	160	160	1,5	0,26	1
78300669	❼ FLORA anthracite	350	130	1,5	0,47	1
78312669	❽ FLORA COMPACT anthracite	160	160	1,5	0,26	1

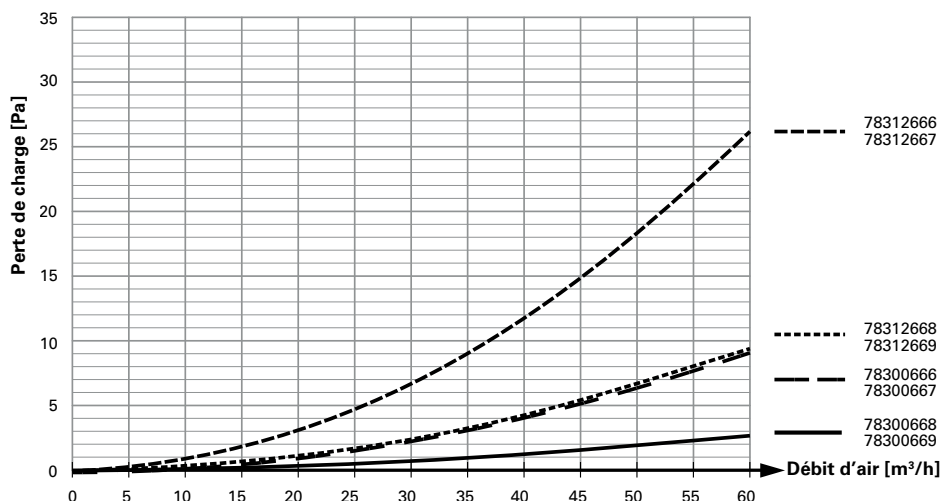
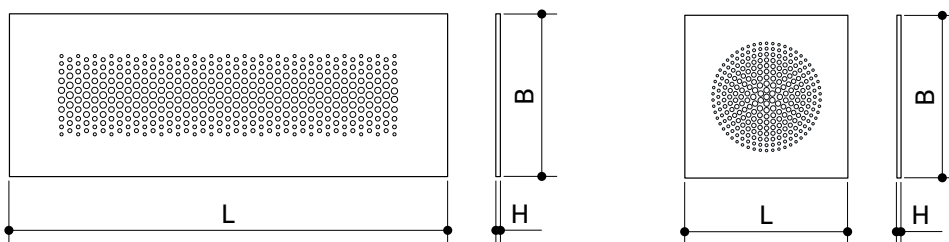

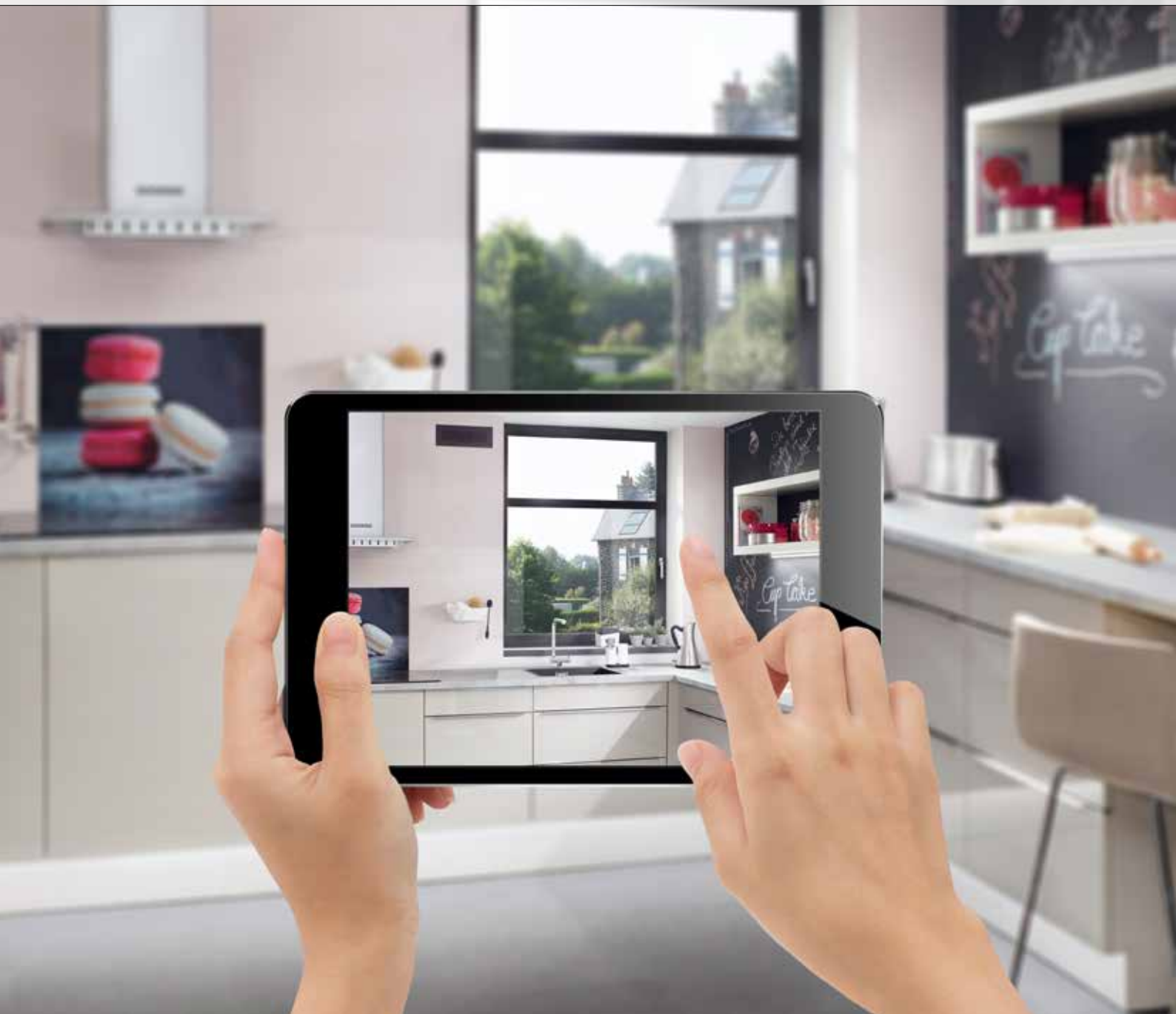

starline[®] Application de réalité augmentée

Testez nos grilles design directement chez vous



1.

Téléchargez l'application de réalité augmentée gratuite pour starline sur votre smartphone ou votre tablette.

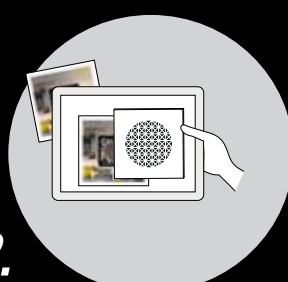

2.

Placez le marqueur RA sur la surface souhaitée et scannez-le avec votre application starline.

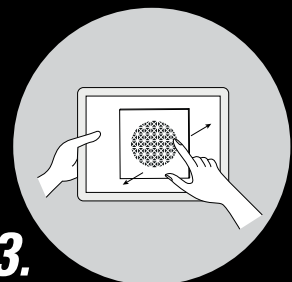

3.

Nous vous souhaitons beaucoup de plaisir en découvrant toutes les combinaisons possibles!

En savoir plus sur www.designgitter.de/app

starline® - Grilles design



Cadre de montage starline noir

Cadre de montage rectangulaire en tôle d'acier avec revêtement par cataphorèse comme protection anticorrosion, avec griffes de fixation pour utilisation dans le système coudé 90° profi-air tunnel pour grille rectangulaire. Peut être utilisé pour l'air soufflé et vicié. Adapté à l'installation sur les murs et les plafonds. Le cadre de montage starline est le support de base pour les grilles design starline.

N° d'art.	Description	L [mm]	B [mm]	H [mm]	Poids [kg]	Cond. [Pce]
78300690	277 x 70 x 30 mm	298	80	30	0,17	1

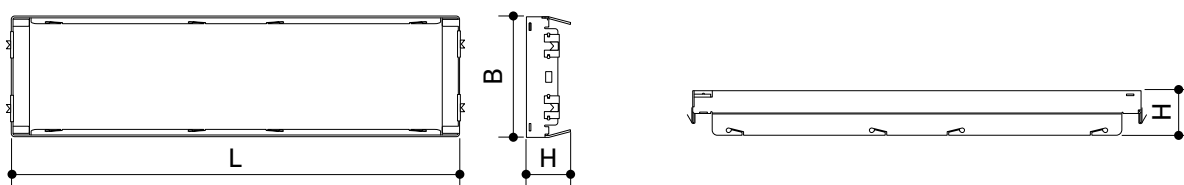

Cadre de montage starline COMPACT noir

Cadre de montage circulaire en tôle d'acier avec revêtement par cataphorèse comme protection anticorrosion, avec griffes de fixation pour utilisation dans la manchette profi-air DN 125 ainsi que dans toutes les manchettes DN 125 courantes en plastique. Peut être utilisé pour l'air soufflé et vicié. Adapté à l'installation sur les murs et les plafonds. Le cadre de montage starline COMPACT est le support de base pour les grilles design starline COMPACT et CIRCLE.

N° d'art.	Description	D [mm]	H [mm]	Poids [kg]	Cond. [Pce]
78312690	Ø 122 mm	122	36	0,12	1

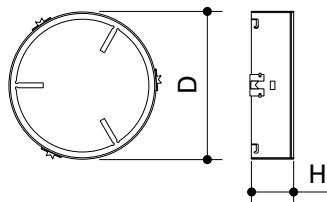

starline® - Grilles design



Régulateur starline COMPACT noir

Régulateur de débit d'air DN 125 en plastique pour régulation manuelle du débit volumétrique pour utilisation dans le cadre de montage starline COMPACT. Sept plages de réglage par ouverture ou fermeture des orifices préestampés. Approprié pour air soufflé et air vicié.

N° d'art.	Description	D [mm]	H [mm]	Poids [kg]	Cond. [Pce]
78312001	DN 125	119	17	0,02	1

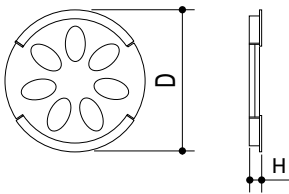

Filtre starline noir



Filtre d'air vicié rectangulaire en mousse filtrante PE compatible avec le cadre de montage starline noir pour grilles design.

N° d'art.	Description	L [mm]	B [mm]	H [mm]	Poids [kg]	Cond. [Pce]
78300692	350 x 130 mm	298	80	10	0,008	1

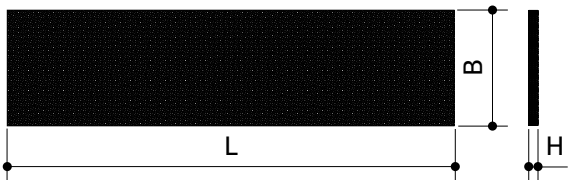

Filtre starline COMPACT noir



Filtre d'air vicié circulaire en mousse filtrante PE compatible avec le cadre de montage starline noir pour grilles design COMPACT.

N° d'art.	Description	D [mm]	H [mm]	Poids [kg]	Cond. [Pce]
78312692	160 x 160 mm	122	10	0,004	1

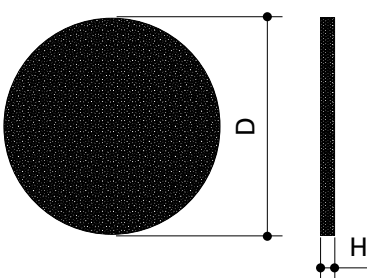

starline® - Grilles design

Filtre à graisse starline argent

Filtre à graisse rectangulaire pour air vicié fait en aluminium déployé, spécialement conçu pour l'application en cuisine. Les particules d'huile et de graisse dans l'air de la cuisine sont séparés dans le filtre à aluminium déployé. Le filtre à graisse est réutilisable. Il peut être nettoyé dans le lave-vaisselle. A utiliser exclusivement avec le filtre starline noir pour grilles design et le cadre de montage noir pour grilles design.



N° d'art.	Description	L [mm]	B [mm]	H [mm]	Poids [kg]	Cond. [Pce]
78300693	350 x 130 mm	298	80	3	0,03	1

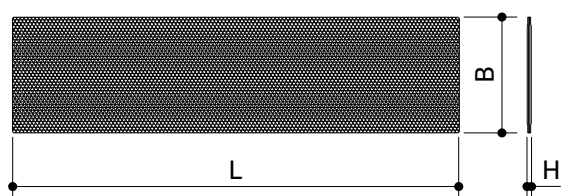

Filtre à graisse starline COMPACT argent

Filtre à graisse circulaire pour air vicié fait en aluminium déployé, spécialement conçu pour l'application en cuisine. Les particules d'huile et de graisse dans l'air de la cuisine sont séparés dans le filtre à aluminium déployé. Le filtre à graisse est réutilisable. Il peut être nettoyé dans le lave-vaisselle. A utiliser exclusivement avec le filtre starline noir pour grilles design COMPACT et le cadre de montage noir pour grilles design COMPACT.



N° d'art.	Description	D [mm]	H [mm]	Poids [kg]	Cond. [Pce]
78312693	160 x 160 mm	122	3	0,01	1

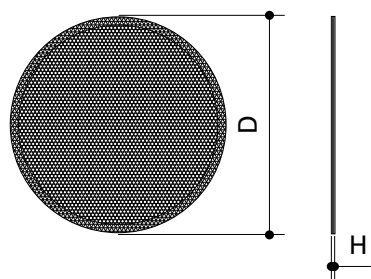



profi-air® - Accessoires

- Adaptés à tout type d'installation
- En complément du système de ventilation profi-air
- Emploi de matériaux de qualité supérieure

profi-air® - Accessoires

profi-air® - Bouches et grilles pour l'intérieur



Bouche d'extraction blanche profi-air

Bouche d'extraction en métal, blanche, avec cadre d'installation compris pour intégration dans toutes les manchettes profi-air DN 125. Adaptée à l'installation sur les murs et les plafonds. Réglage continu du débit d'air.

N° d'art.	Description	D ₁ [mm]	D ₂ [mm]	D ₃ [mm]	H ₁ [mm]	H ₂ [mm]	H ₃ [mm]	Poids [kg]	Cond. [Pce]
78312620	DN 125	160	124	150	85	18	50	0,48	1

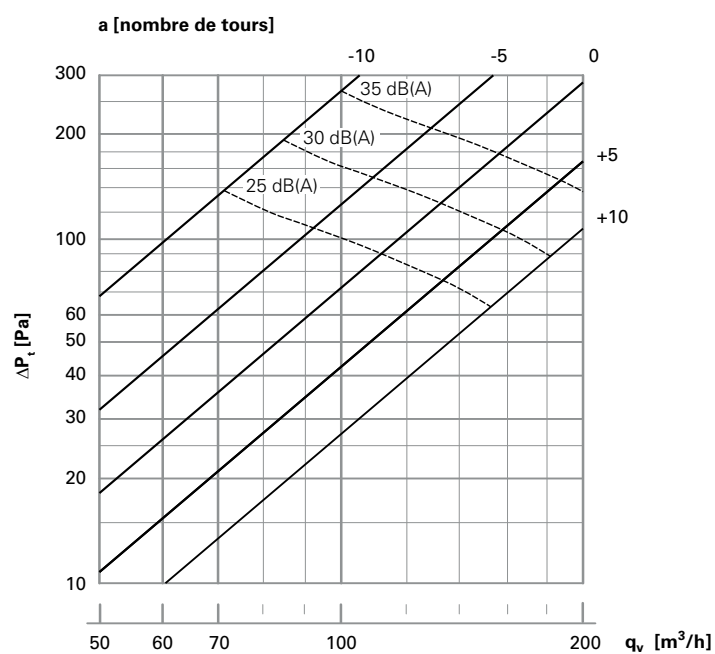
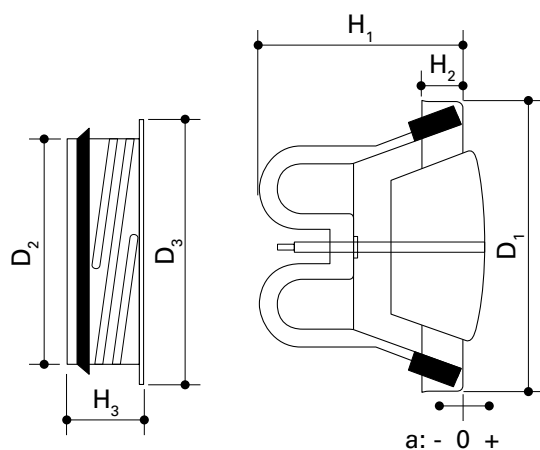

profi-air® - Accessoires

profi-air® - Bouches et grilles pour l'intérieur



Bouche d'insufflation blanche profi-air

Bouche d'insufflation en métal, blanche, avec cadre d'installation compris pour intégration dans toutes les manchettes profi-air DN 125. Adaptée à l'installation sur les murs et les plafonds. Réglage continu du débit d'air.

N° d'art.	Description	D ₁ [mm]	D ₂ [mm]	D ₃ [mm]	H ₁ [mm]	H ₂ [mm]	H ₃ [mm]	Poids [kg]	Cond. [Pce]
78312610	DN 125	173	124	150	76	18	50	0,55	1

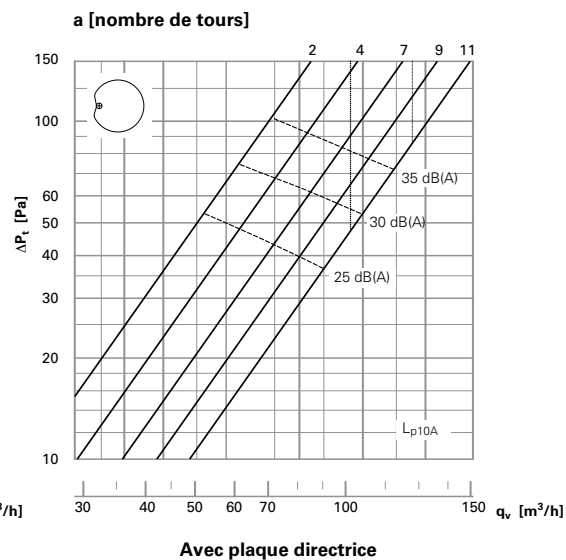
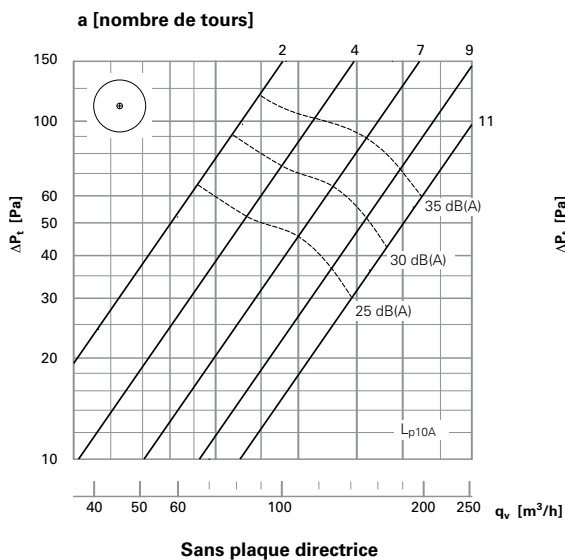
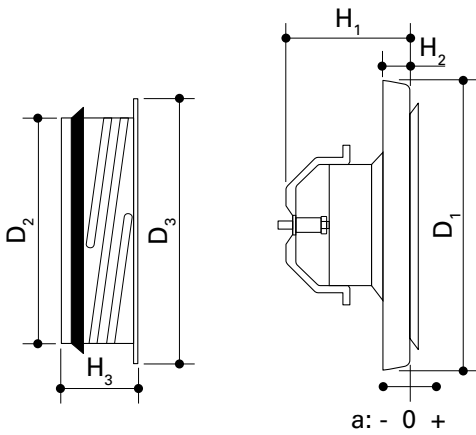

profi-air® - Accessoires

profi-air® - Bouches et grilles pour l'intérieur



Bouche d'insufflation / d'extraction blanche profi-air

Bouche d'insufflation / d'extraction en PP, blanche, avec cadre d'installation compris pour intégration dans toutes les manchettes profi-air DN 125. Adaptée à l'installation sur les murs et les plafonds. Réglage continu du débit d'air.

N° d'art.	Description	D [mm]	H ₁ [mm]	H ₂ [mm]	Poids [kg]	Cond. [Pce]
78312630	DN 125	167	52	18	0,14	1

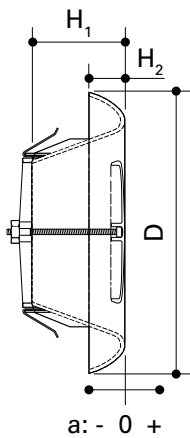

a [nombre de tours]

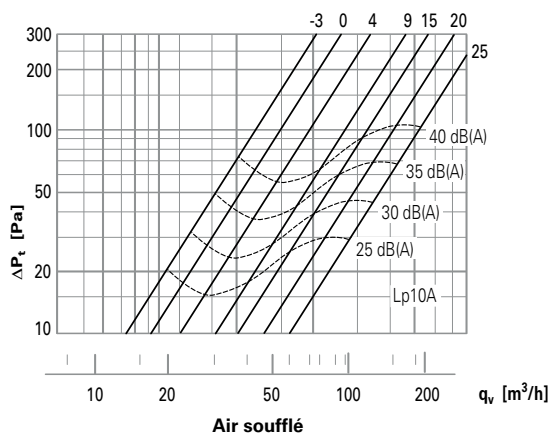

a [nombre de tours]

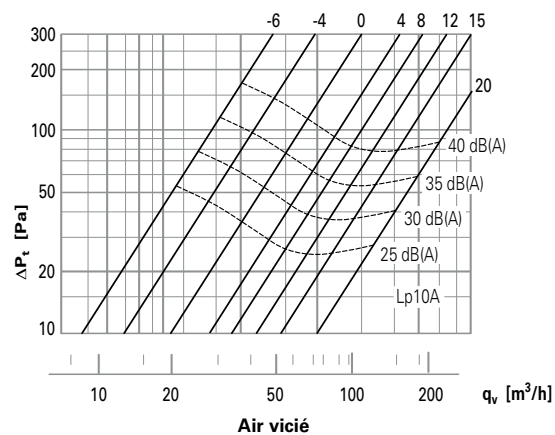

profi-air® - Accessoires

profi-air® - Bouches et grilles pour l'intérieur



Filtere profi-air

Filtere conique compatible pour bouche d'extraction (78312620) et bouche d'insufflation / d'extraction profi-air (78312630).

DN 125	Description	D [mm]	L [mm]	Poids [kg]	Cond. [Pce]
78312650	DN 125	125	150	0,006	5

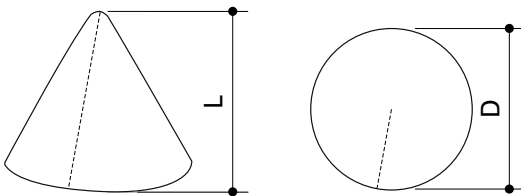

profi-air® - Accessoires

profi-air® - Bouches et grilles pour l'intérieur

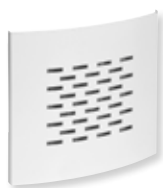

Grille de ventilation murale blanche profi-air

Sortie d'air murale en tôle d'acier, blanche, pour air vicié en cuisine à utiliser dans toutes les manchettes profi-air DN 125. Filtre en métal déployé lavable et matériel de fixation compris. Adapté à l'installation murale.

N° d'art.	Description	D [mm]	L [mm]	B [mm]	H [mm]	Poids [kg]	Cond. [Pce]
78312631	DN 125	123	210	207	30	0,61	1

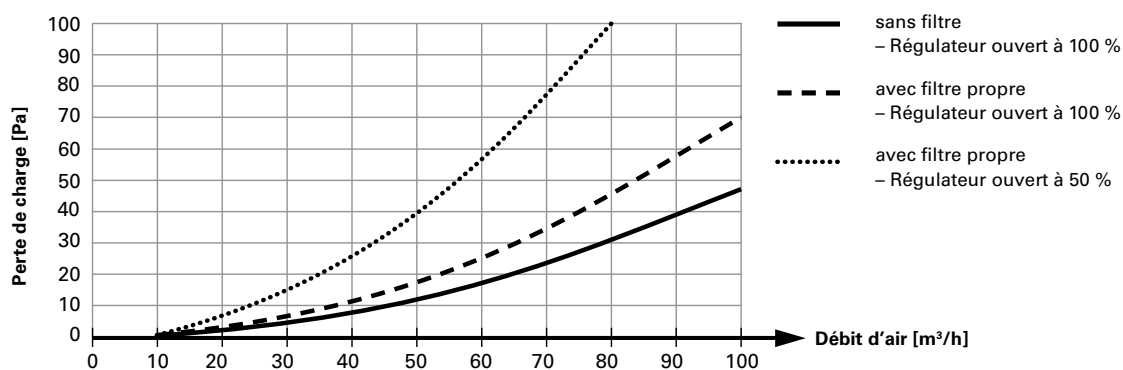
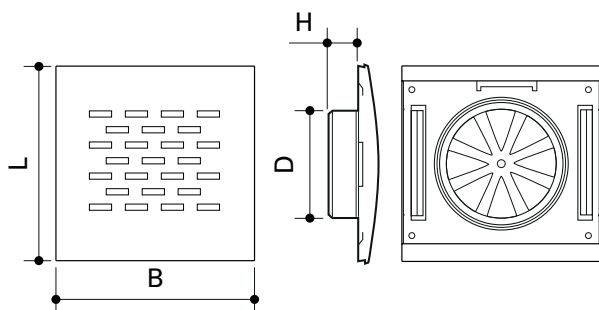

profi-air® - Accessoires

profi-air® - Bouches et grilles pour l'intérieur

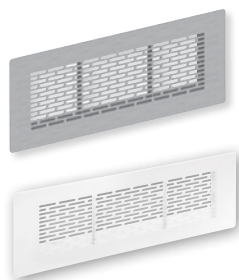

Grille de ventilation profi-air

Grilles de ventilation résistant à la charge pour air soufflé ou vicié, en acier inoxydable, avec griffes de fixation pour utilisation dans le système coudé 90° profi-air tunnel pour grille rectangulaire. Adaptée à l'installation dans les planchers et les murs.

N° d'art.	Description	B ₁ [mm]	B ₂ [mm]	H ₁ [mm]	H ₂ [mm]	T [mm]	Poids [kg]	Cond. [Pce]
78300640	350 x 130 mm acier inoxydable	345	300	127	80	31	0,46	1
78300645	350 x 130 mm tôle d'acier blanche	345	300	127	80	31	0,47	1

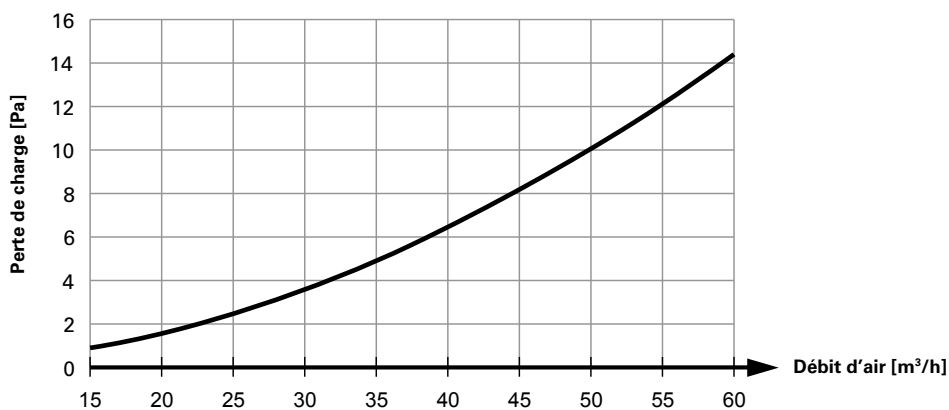
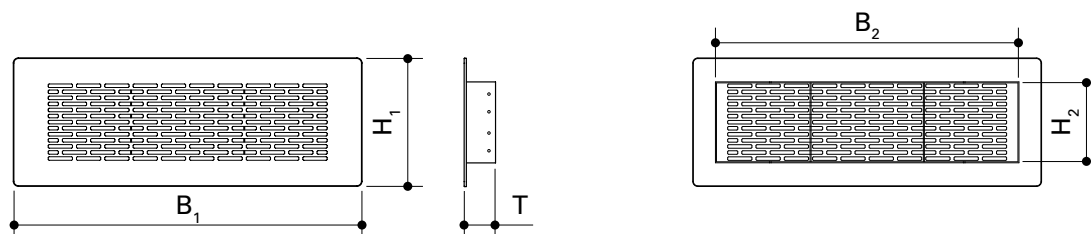

profi-air® - Accessoires

profi-air® - Bouches et grilles pour l'intérieur



Filtre profi-air

Filtre rectangulaire compatible avec les grilles de ventilation profi-air rectangulaires (78300640 grille de ventilation air soufflé/vicié, acier inoxydable et 78300645 grille de ventilation air soufflé/vicié, tôle d'acier blanche).

N° d'art.	Description	L [mm]	B [mm]	H [mm]	Poids [kg]	Cond. [Pce]
78300650	pour grille de ventilation 350 x 130 mm	295	75	10	0,05	5

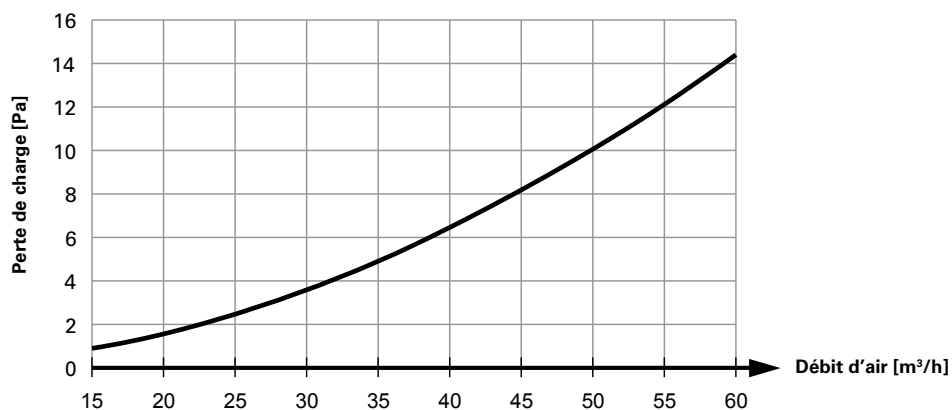
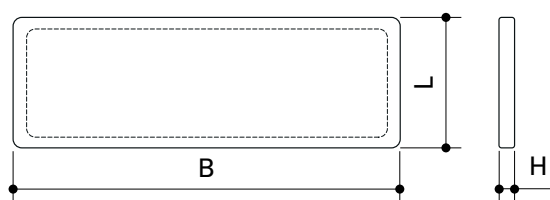

profi-air® - Accessoires

profi-air® - Sortie de toiture et grilles pour l'extérieur



Grille pour l'extérieur profi-air

Grille pour l'extérieur en acier inoxydable avec raccord conduit, matériel de fixation inclus. Utilisable pour air frais ou air extrait. Fixation simple à travers les trous intégrés dans le cadre de la grille.

N° d'art.	Description	L [mm]	B [mm]	H [mm]	D [mm]	Poids [kg]	Cond. [Pce]
78312170	DN 125	166	265	65	125	0,95	1
78316170	DN 160	200	288	60	160	0,28	1
78318170	DN 180	310	410	60	180	0,30	1

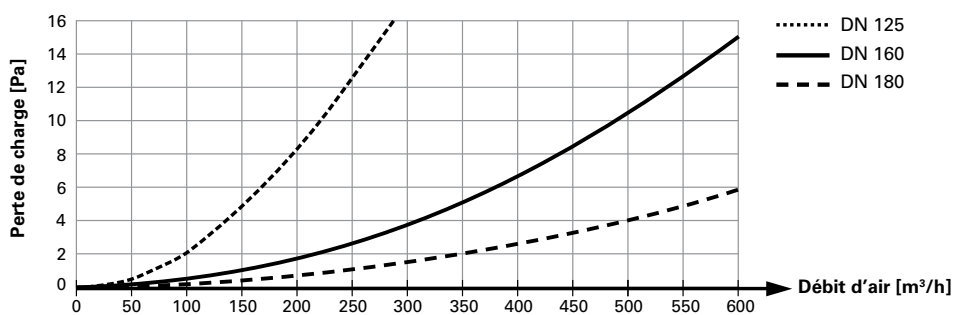
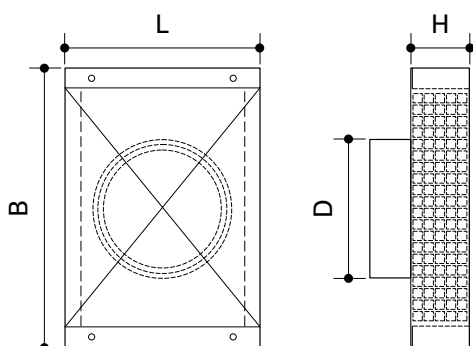

profi-air® - Accessoires

profi-air® - Sortie de toiture et grilles pour l'extérieur



Sortie de toiture noire profi-air

Sortie de toiture profi-air entièrement isolée en acier pour guidage d'air frais et air d'extraction. Raccordement avec conduit profi-air ISO DN 160 ou DN 180. Selon application il faut utiliser soit le manchon PPE (DN 160) inclus dans la fourniture ou bien le manchon en caoutchouc (DN 180) pour la transition vers le conduit profi-air ISO. En combinaison avec la traversée de toiture profi-air ou le tablier en plomb, la colerette anti-pluie intégrée dans la sortie de toiture empêche l'infiltration de la pluie ou de l'eau de fonte.

N° d'art.	Description	D ₁ [mm]	D ₂ [mm]	L ₁ [mm]	L ₂ [mm]	Poids [kg]	Cond. [Pce]
78300175	DN 160-180	298	200	1400	365	2,00	1

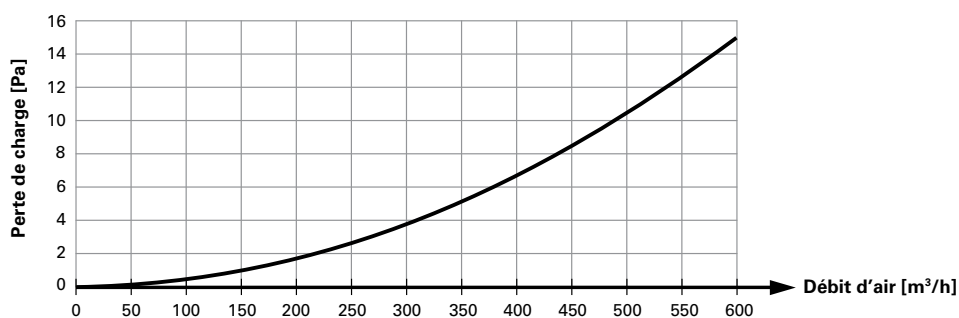
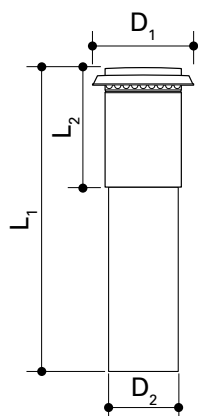

profi-air® - Accessoires

profi-air® - Sortie de toiture et grilles pour l'extérieur



Traversée de toit plat profi-air

Traversée de toiture en aluminium pour installation appropriée de la sortie de toiture profi-air.
Adaptée aux toits plats.

N° d'art.	Description	D ₁ [mm]	D ₂ [mm]	H [mm]	Poids [kg]	Cond. [Pce]
78316180	DN 160-180	203	420	250	0,37	1

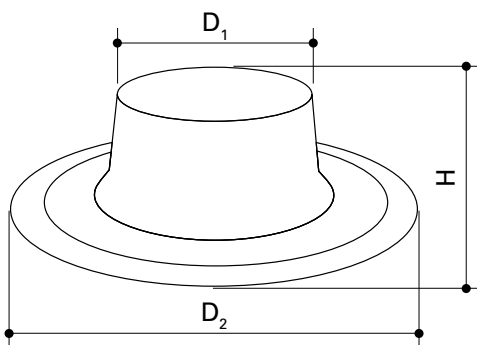

profi-air® - Accessoires

profi-air® - Sortie de toiture et grilles pour l'extérieur



Tablier en plomb profi-air

Tablier de toiture en tôle d'acier galvanisée / plomb pour installation appropriée de la sortie de toiture profi-air. Adapté aux toits inclinés (choix de l'inclinaison du tablier en plomb).

N° d'art.	Description	D _a [mm]	L [mm]	B [mm]	α [°]	Poids [kg]	Cond. [Pce]
78316181	20-30° - DN 160-180	203	640	600	20-30	4,76	1
78316182	30-40° - DN 160-180	203	640	600	30-40	4,94	1
78316183	40-50° - DN 160-180	203	640	600	40-50	5,40	1

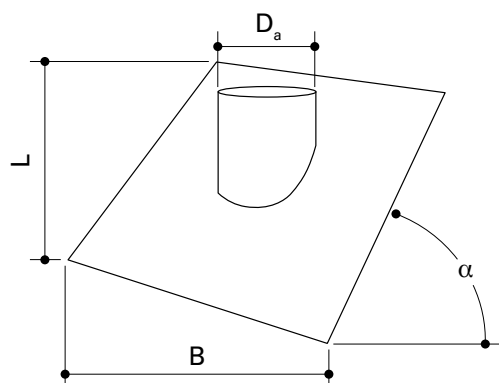

profi-air® - Outillage

Cutter pour montage profi-air



Cutter pour mise à longueur simple des conduits profi-air tunnel et profi-air classic.

N° d'art.	Description	Cond. [Pce]
79000270	avec lame crochet	1



profi-air® - Appareils de ventilation

- profi-air 180 flat
- profi-air 250 flex
- profi-air 250 / 400 touch
- profi-air 180 / 300 sensor

Vue d'ensemble Appareils de ventilation profi-air

Légende

- ✓ = inclus
- = disponible
- = option
- X = non possible

profi-air 180 flat

profi-air 250 flex



78305718



78304725

Domaines d'application recommandées	Maison individuelle
	Appartement
Type de montage	Plancher
	Mur
	Plafond
Plage d'application	Débit d'air
	Perte de charge max.
Dimensions	H x B x L
	Diamètre du raccord
	Raccord condensat
Label / Homologations / Essais	Classe d'efficacité énergétique
	DIBt
	EN 13141-7
	EN 308
	SAP App. Q
	KlimaHaus Partner
PHI	

	●
●	
	●
●	●
●	
70 - 180 m ³ /h	70 - 250 m ³ /h
260 Pa	240 Pa
279 x 600 x 1122	1056 x 540 x 549
4x DN 125	4x DN 160
Tuyau Ø 19 mm	Tuyau Ø 19 mm
A / A+*	A / A+*
●	demandé
●	●
●	demandé
●	demandé
demandé	demandé

Aménagement	Fixation
	Tubulure de raccordement
	Régulation
	By-pass d'été automatique
	By-pass d'été manuel
	Capteur d'humidité pour contrôle centralisé selon besoin
	Commutation de la sortie d'air (droite/gauche)
Logiciel	Application profi-air cockpit
	Mise en service profi-air cockpit pro

	✓
	○
	✓
	✓
	✓
	○
	○
	✓
	✓
	✓

* En association avec deux capteurs ambiants

profi-air 250 touch

profi-air 400 touch

profi-air 180 sensor

profi-air 300 sensor



78302725



78302740



78300718



78300730

●	●		●
		●	
●	●		
●	●	●	●
70 - 250 m ³ /h	100 - 400 m ³ /h	70 - 180 m ³ /h	90 - 300 m ³ /h
260 Pa	290 Pa	185 Pa	190 Pa
825 x 575 x 660	825 x 575 x 660	1005 x 530 x 419	1055 x 590 x 569
4x DN 160	4x DN 180	4x DN 125	4x DN 160
5/4 " mâle	5/4 " mâle	Tuyau Ø 19 mm	Tuyau Ø 19 mm
A / A+*	A	A	A
●	●	●	●
●	●		
	●		
●	●	●	●
●	●	●	●
X	X	X	X

○	○	✓	✓
○	○	✓	○
✓	✓	✓	✓
✓	✓	X	✓
✓	✓	✓	✓
X	X	✓	✓
X	X	X	X
X	X	X	X
X	X	X	X

profi-air® - Appareils de ventilation

Appareil de ventilation profi-air® 180 flat



Appareil de ventilation profi-air® 180 flat

Appareil de ventilation centrale à installation murale ou au plafond pour ventilation double flux avec un échangeur de chaleur à contre-courant croisé pour la récupération de la chaleur et avec by-pass d'été 100 % intégré. Il est possible de changer le mode de fonctionnement en sens horaire ou anti-horaire par simple commutation sur la carte de contrôle dans le lieu d'installation.

Le boîtier est en tôle d'acier galvanisée et vernie avec une partie centrale en styrène à isolation phonique et thermique. Les ventilateurs EC à pales recourbées vers l'arrière permettent une opération efficace et économique. L'unité de régulation externe sert à la mise en service et à l'opération de l'appareil de ventilation. Les 4 raccords pour mesure de pression permettent un réglage facile et rapide de la quantité d'air totale directement sur l'appareil de ventilation.

Options de raccordement directement sur l'appareil de ventilation pour télécommande radio, capteur d'humidité central, capteur COV central, dégivreur, hygromètre d'ambiance, pompe de condensat et une boîte de connexion pour fonctions supplémentaires. De plus, la fourniture inclut un rail pour fixation simple et sûre au plafond ou sur le mur, un tuyau condensat 19 mm ainsi qu'un câble d'alimentation 230 V. L'appareil est livré prêt à brancher. Les filtres sont remplacés depuis la partie frontale, sans ouverture de l'appareil.

- Classe d'efficacité énergétique : A/A+ *
- Homologation DIBt
- Certificat pour maison passive : en instance
- Plage d'application: de 70 à 180 m³/h
- Raccords conduit à air : 2x DN 125 gauche, 2x DN 125 droite
- Raccord condensat : 19 mm
- Alimentation : 230 V, 50 Hz prêt à brancher
- Local d'installation: de 0 à 40 °C max.
- Niveau de pression acoustique à 1 m de distance :
 - Boîtier : 38 dB(A) 140 m³/h - 100Pa
- Niveau de puissance acoustique :
 - Canal d'air soufflé : 60 dB(A) 140 m³/h - 100 Pa
 - Canal d'air vicié : 45 dB(A) 140 m³/h - 100 Pa
- Rendement max. du système de récupération de chaleur 95 %
- Puissance absorbée (sans / avec dégivreur) : max. 127 W / 1196 W
- Efficacité électrique: 0,27 Wh/m³ à 126 m³/h
- Filtre d'air : ISO Coarse 75 % (G4)
- Filtre d'air vicié : ISO Coarse 75 % (G4)

* Classe d'efficacité énergétique A+ en association avec deux capteurs ambiants.

profi-air® - Appareils de ventilation

Appareil de ventilation profi-air® 180 flat

N° d'art.	Description	L [mm]	B [mm]	H ₁ [mm]	H ₂ [mm]	Poids [kg]	Cond. [Pce]
78305718	180 flat (180 m ³ /h, max 260 Pa)	1122	600	279	300	34,00	1

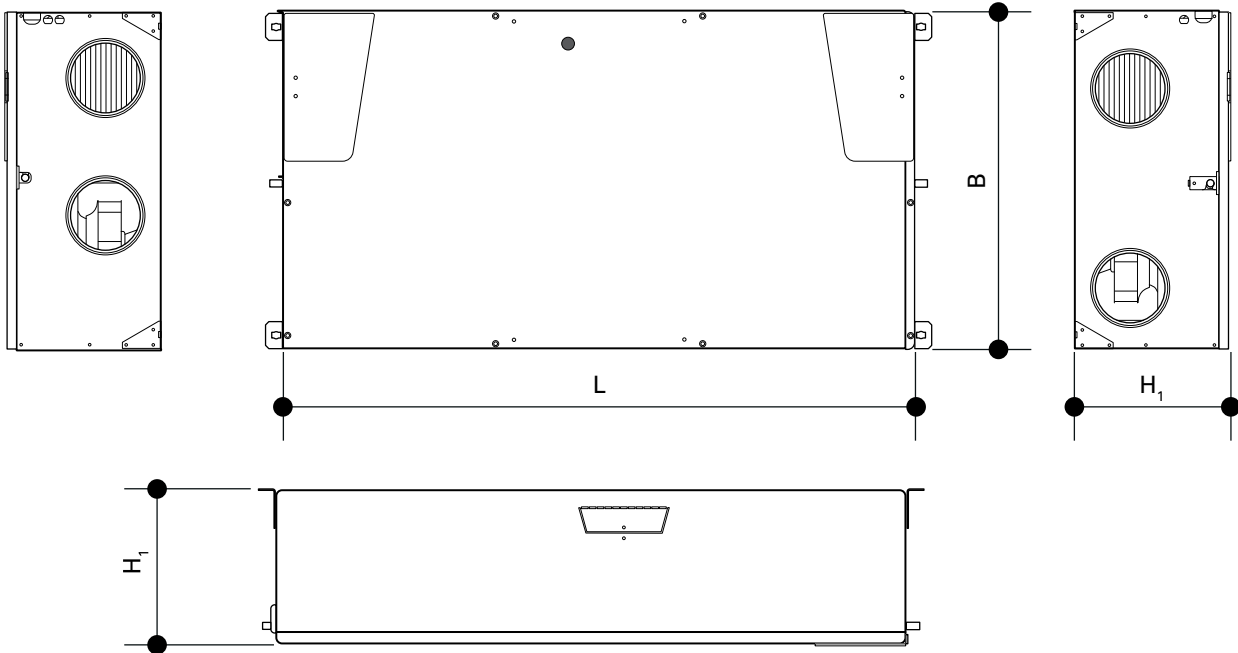

Installation au plafond

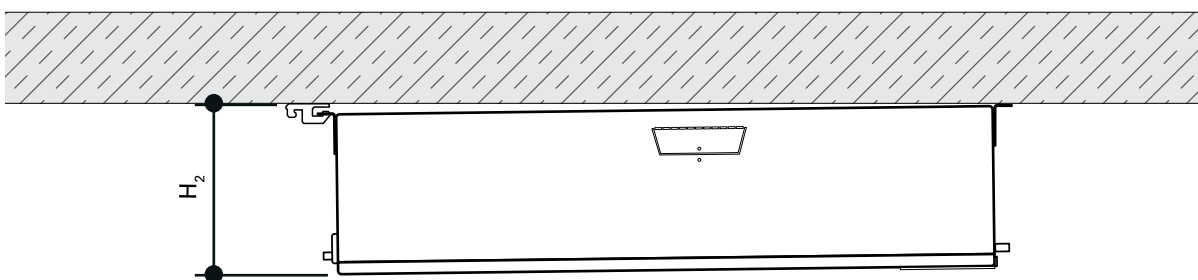

profi-air® - Appareils de ventilation

Appareil de ventilation profi-air® 180 flat

Type d'appareil		profi-air 180 flat	
Poids [kg]		env. 34	
Dimensions (BxHxL) [mm]		600 x 279 x 1122	
Hauteur avec rail de suspension [mm] (Montage au plafond)		300	
Échangeur thermique			
Type		Échangeur à plaques à contre-courant croisé, étanche, protégé contre le gel	
Matériau		Plastique	
Rendement max. du système de récupération de chaleur [%]		Jusqu'à 95	
Ventilateurs			
Fonctionnement		2 ventilateurs EC	
Raccordement au réseau		230 V / ~50 Hz	
Puissance			
Plage d'application [m³/h]		70–180	
Puissance absorbée max. [W]		127 / 1196	
Courant [A]		1,2	
Fusible (fourni par le client)		16,0 A à action retardée (câble 3x 1,5 mm²)	
Filtres			
		Air soufflé	Air vicié
Catégorie de filtre		ISO Coarse 75 % (G4), optionnel ePM1 70 % (F7)	ISO Coarse 75 % (G4)
Raccordement			
Raccord d'air [mm]		Ø125	
Essais et homologations			
		<ul style="list-style-type: none"> - DIBt (homologation générale Institut All. de la techn. du bâtiment) - EN 13141-7 - SAP App. Q - KlimaHaus Partner - Certificat pour maison passive: demandé 	

profi-air® - Appareils de ventilation

Appareil de ventilation profi-air® 180 flat

Diagramme de débit volumétrique profi-air 180 flat

Plage d'application conformément au règlement UE 1253/2014 ou 1254/2014

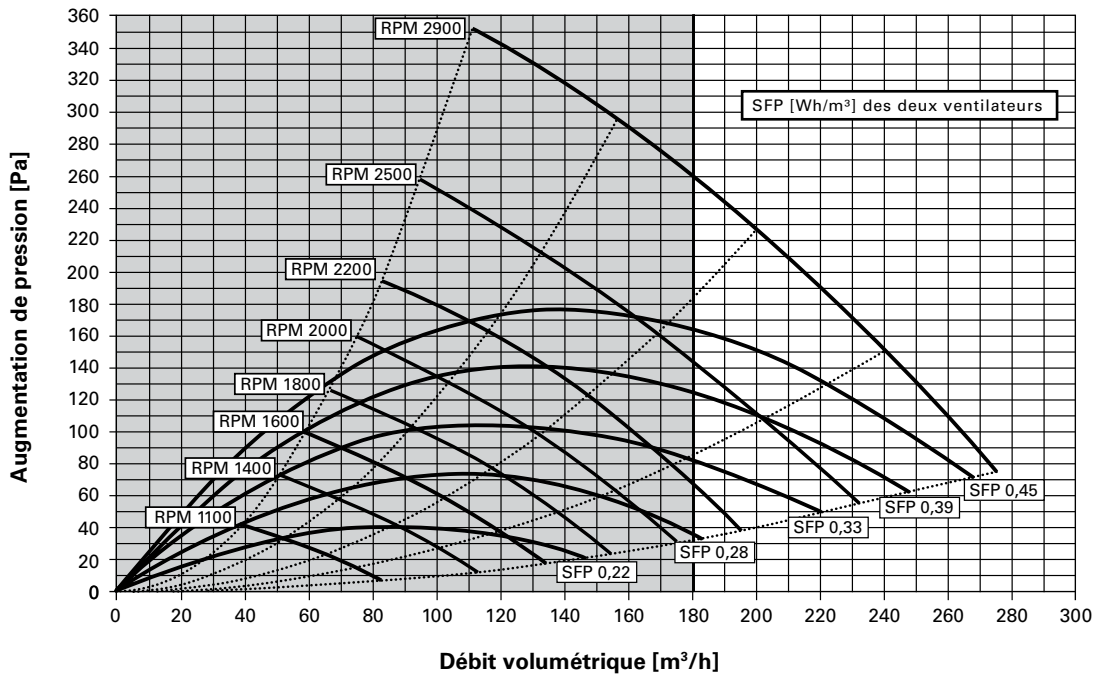

Label énergétique profi-air 180 flat

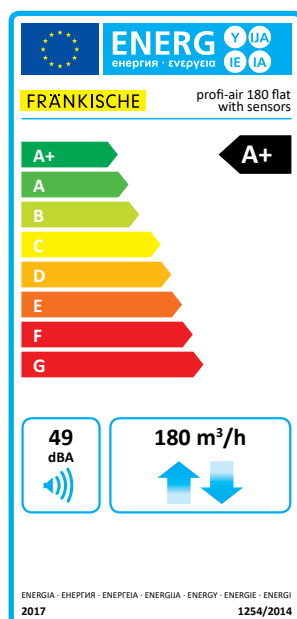
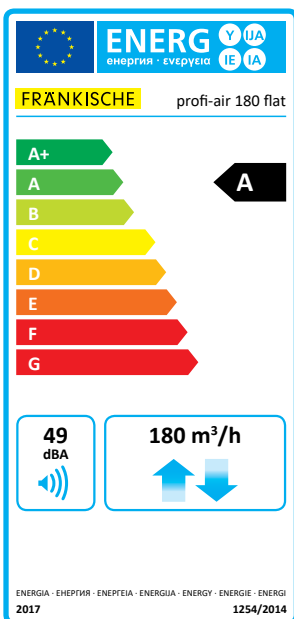

Afin de pouvoir utiliser ce label, il faut qu'au moins 2 capteurs externes soient branchés sur l'appareil de ventilation!

profi-air® - Appareils de ventilation

Accessoires pour appareil de ventilation profi-air® 180 flat



Kit de filtres de rechange G4/G4 profi-air

Filtre rectangulaire pour appareil de ventilation profi-air® 180 flat avec filtre plissé en V dans cadre de carton.

Kit de filtres de rechange profi-air composé de :

- 1x filtre d'air ISO Coarse 75 % (G4)
- 1x filtre d'air vicié ISO Coarse 75 % (G4)

N° d'art.	Description	L [mm]	B [mm]	H [mm]	Poids [kg]	Cond. [Pce]
78300884	pour 180 flat	221	203	48	0,22	1

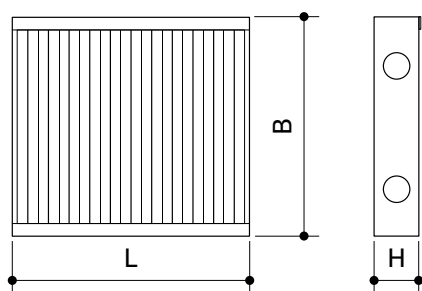

Kit de filtres de rechange G4/F7 profi-air

Filtre rectangulaire pour appareil de ventilation profi-air® 180 flat avec filtre plissé en V dans cadre de carton.

Kit de filtres de rechange profi-air composé de :

- 1x filtre d'air ePM1 70 % (F7)
- 1x filtre d'air vicié ISO Coarse 75 % (G4)

N° d'art.	Description	L [mm]	B [mm]	H [mm]	Poids [kg]	Cond. [Pce]
78300885	pour 180 flat	221	203	48	0,30	1

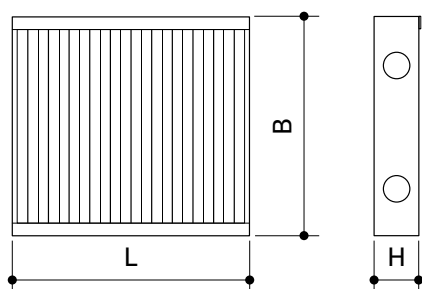

profi-air® - Appareils de ventilation

Accessoires pour appareil de ventilation profi-air® 180 flat



Kit de raccordement profi-air

Kit de raccordement composé de quatre embouts doubles en acier galvanisé avec joint périphérique en caoutchouc sur les deux côtés.

N° d'art.	Description	H [mm]	D [mm]	Conduit ISO	Conduit spiralé	Poids [kg]	Cond. [Pce]
78312820	ISO / spiralé 4x DN 125	80	125	x	x	0,70	1

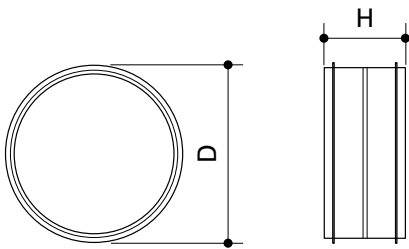

profi-air® - Appareils de ventilation

Accessoires pour appareil de ventilation profi-air® 180 flat

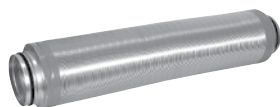

Silencieux profi-air

Silencieux composé de deux tubes en aluminium avec un isolant acoustique de 25 mm en laine minérale liée en résine synthétique. Flexible (rayon de courbure minimal 3x le diamètre extérieur). Joints à lèvres sur les raccords du silencieux.

N° d'art.	Description	D ₁ [mm]	D ₂ [mm]	L ₁ [mm]	L ₂ [mm]	Poids [kg]	Cond. [Pce]
78312850	DN 125	125	180	1000	55	1,20	1

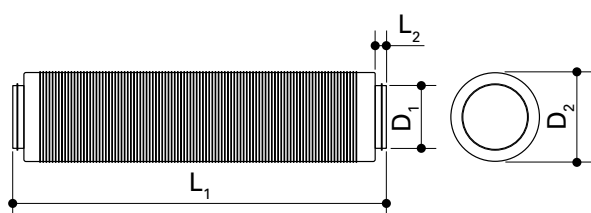

DN	Insonorisation (dB) dans les bandes d'octaves (Hz)						
	125 Hz	250 Hz	500 Hz	1000 Hz	2000 Hz	4000 Hz	8000 Hz
125	5	8	18	35	58	33	27

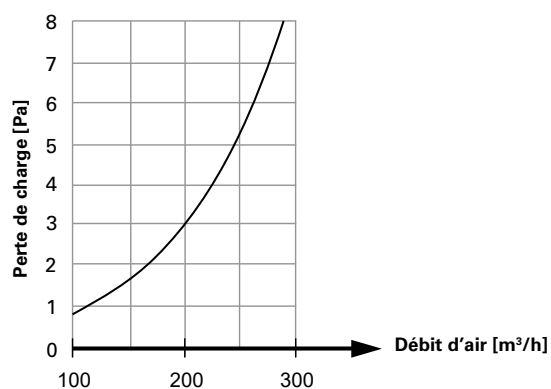

profi-air® - Appareils de ventilation

Accessoires pour appareil de ventilation profi-air® 180 flat



Télécommande radio profi-air

Unité de commande optionnelle sous forme de télécommande radio avec affichage LCD pour opération de l'appareil de ventilation profi-air 180 flat / 250 flex.

N° d'art.	Description	L [mm]	B [mm]	H [mm]	Poids [kg]	Cond. [Pce]
78300837	pour 180 flat / 250 flex	150	60	22	0,40	1

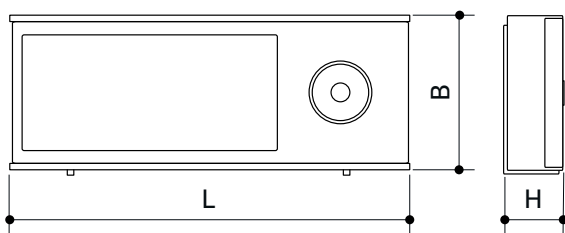

Câble de connexion profi-air cockpit pro

NOUVEAU



Câble pour connecter l'appareil de ventilation profi-air 180 flat / 250 flex sur un PC afin d'effectuer les réglages sur l'appareil à l'aide du logiciel de mise en service profi-air cockpit pro. Type de connecteurs : USB Type A / USB Type B

N° d'art.	Description	L [mm]	Poids [kg]	Cond. [Pce]
78300842	Câble de connexion pour 180 flat / 250 flex*	3000	0,09	1

*disponible à partir de mai 2019

profi-air® - Appareils de ventilation

Accessoires pour appareil de ventilation profi-air® 180 flat



Dégivreur 0,9 KW profi-air

Dégivreur pour appareil de ventilation profi-air 180 flat. Le dégivreur préchauffe l'air frais et doit être utilisé dans le conduit d'air frais du système de ventilation double flux. Il se compose d'un fil de chauffage dans un boîtier en tôle DN 125 avec câble d'alimentation et isolation. La mise en route/à l'arrêt du dégivreur est effectuée via le programme antigel dans l'appareil de ventilation. La télécommande radio de l'appareil de ventilation profi-air 180 flat est nécessaire pour la mise en service du dégivreur.

Caractéristiques techniques

- Alimentation : 1~230 V / 50 Hz; 1m de câble avec prise mâle
- Raccord conduits d'air : 2x DN 125, mamelon de connexion
- Puissance calorifique : 900 Watt
- Courant absorbé : 4,1 A
- Débit volumique de l'air : 70 à 220 m³/h
- Poids : 2,8 kg

Dispositifs de sécurité :

1x thermostat de sécurité

1x thermostat limiteur de sécurité (intégré dans le circuit électrique de la batterie de chauffage)

N° d'art.	Description	D [mm]	L ₁ [mm]	L ₂ [mm]	B [mm]	H [mm]	Poids [kg]	Cond. [Pce]
78312830	pour 180 flat DN 125	125	370	270	125	157	2,80	1

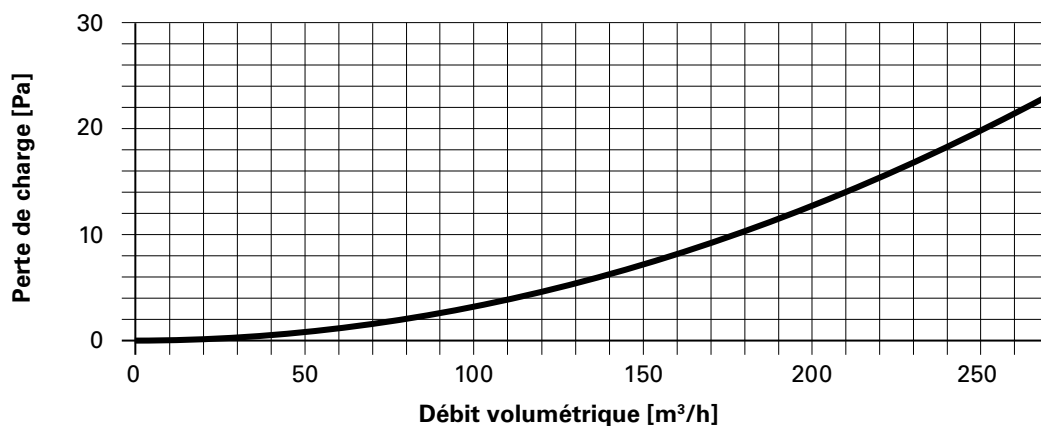
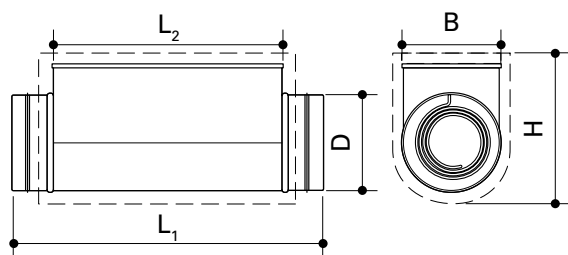

profi-air® - Appareils de ventilation

Accessoires pour appareil de ventilation profi-air® 180 flat



Capteur COV interne profi-air

Capteur COV pour réglage automatique de l'appareil de ventilation profi-air 180 flat / 250 flex en fonction de la concentration de polluants dans l'air ambiant. Pour montage dans le canal d'air vicié de l'appareil de ventilation.

N° d'art.	Description	L ₁ [mm]	L ₂ [mm]	B [mm]	H [mm]	Poids [kg]	Cond. [Pce]
78300834	pour 180 flat / 250 flex	40	700	25	8	0,10	1

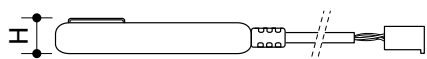
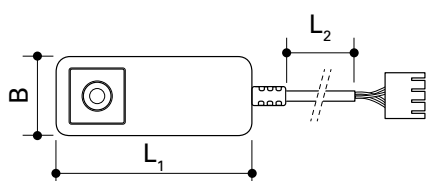

Capteur d'humidité interne profi-air

Capteur d'humidité pour réglage automatique de l'appareil de ventilation profi-air 180 flat / 250 flex en fonction du le taux d'humidité dans l'air ambiant, avec câble inclus. Pour montage dans le canal d'air vicié de l'appareil de ventilation.

N° d'art.	Description	L ₁ [mm]	L ₂ [mm]	B [mm]	H [mm]	Poids [kg]	Cond. [Pce]
78300835	pour 180 flat / 250 flex	40	700	25	8	0,10	1

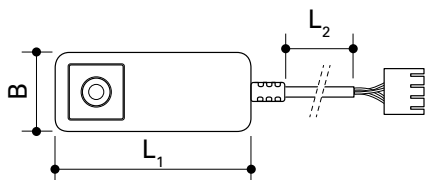

profi-air® - Appareils de ventilation

Accessoires pour appareil de ventilation profi-air® 180 flat



Hygrostat d'ambiance profi-air

Hygrostat d'ambiance pour réglage automatique de l'appareil de ventilation profi-air 180 flat / 250 flex en fonction du taux d'humidité dans l'air ambiant. Pour installation dans la salle.

N° d'art.	Description	D [mm]	L [mm]	B [mm]	Prof. ₁ [mm]	Prof. ₂ [mm]	Poids [kg]	Cond. [Pce]
78300841	pour 180 flat / 250 flex	47	81	85	26,5	16	0,10	1

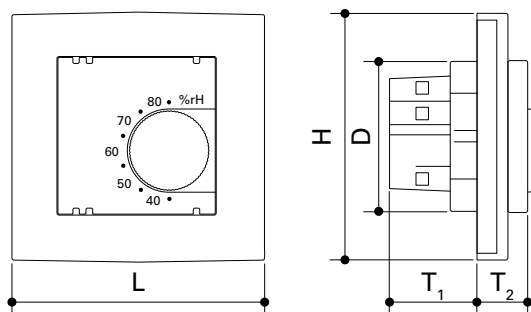

Boîte de connexion profi-air Elektro

Boîte de connexion pour ajout de fonctions supplémentaires aux appareils de ventilation profi-air 180 flat et 250 flex telles que :

- Détecteur d'incendie
- Bouton veille
- Hygrostat d'ambiance
- Régulation de ventilateur externe
- Alarme de filtre
- Alarme de défaut

N° d'art.	Description	L [mm]	B [mm]	H ₁ [mm]	H ₂ [mm]	Poids [kg]	Cond. [Pce]
78300838	pour 180 flat / 250 flex	170	100	140	25	0,90	1

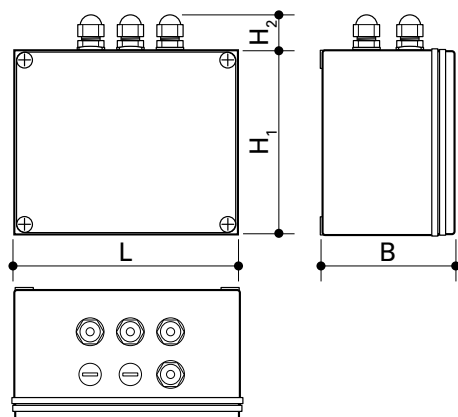

profi-air® - Appareils de ventilation

Accessoires pour appareil de ventilation profi-air® 180 flat



Pompe à condensat profi-air

Pompe à condensat pour évacuer le condensat en toute sécurité, lorsqu'il n'est pas possible d'assurer une conduite de condensat libre à une pente de 2 %. Elle est équipée d'un interrupteur magnétique à flotteur. Elle n'est actionnée que lorsqu'il y a réellement du condensat dans l'échangeur thermique.

Caractéristiques techniques

- Alimentation : 230 V 50/60 Hz
- Débit max. : 12 l/h
- Puissance électrique : 0,17 A / 16 W (à une hauteur de refoulement de 0 m)
- Hauteur de refoulement max. : 10 m
- Hauteur d'aspiration max. : 1 m
- Niveau sonore : 25 dB(A) (à 1 m de distance)

N° d'art.	Description	L [mm]	B [mm]	H [mm]	Poids [kg]	Cond. [Pce]
78300840	pour 180 flat	180	50	210	1,00	1

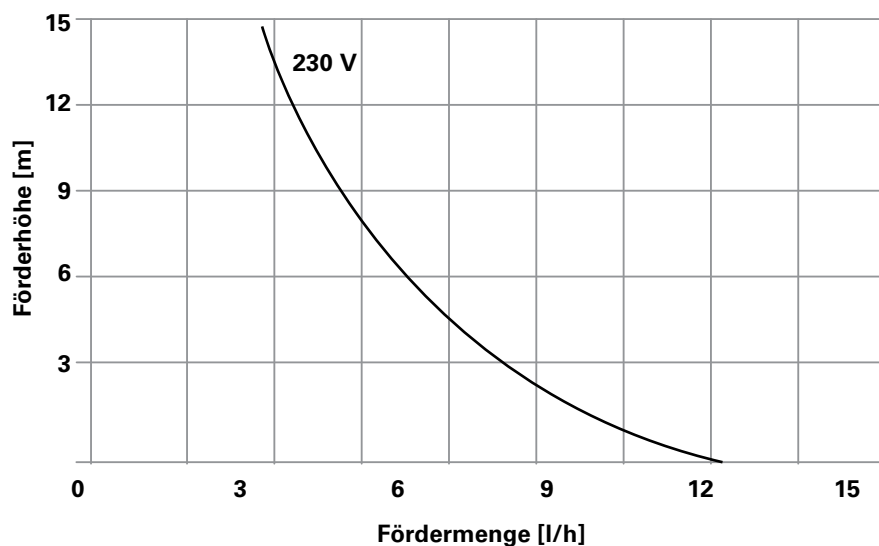
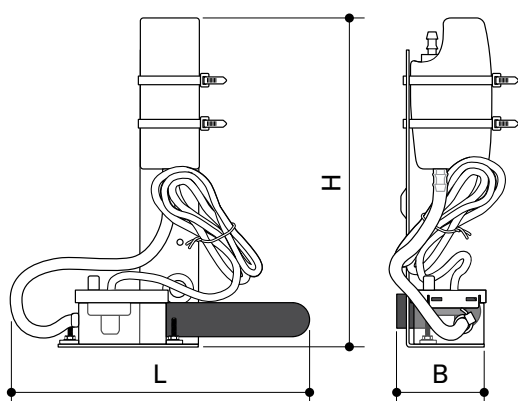

profi-air® - Appareils de ventilation

Appareil de ventilation profi-air® 250 flex



Appareil de ventilation profi-air 250 flex

NOUVEAU

Appareil de ventilation centrale pour ventilation double flux avec un échangeur de chaleur à contre-courant croisé pour la récupération de la chaleur et avec by-pass d'été 100 % intégré. Il est possible de changer le mode de fonctionnement en sens horaire ou anti-horaire par simple commutation sur la carte de contrôle dans le lieu d'installation.

Le boîtier est en tôle d'acier galvanisée et vernie avec une partie centrale en styrène à isolation phonique et thermique. Les ventilateurs EC à pales recourbées vers l'arrière permettent une opération efficace et économique. L'unité de commande intégrée sert à la mise en service et à l'opération de l'appareil de ventilation. Les 4 raccords pour mesure de pression et le logiciel profi-air cockpit pro permettent une mise en service facile et rapide.

L'appareil de ventilation peut être contrôlé à travers l'application profi-air cockpit pro. Options de raccordement directement sur l'appareil de ventilation pour télécommande radio, capteur d'humidité central, capteur COV central, dégivreur interne, hygromètre d'ambiance et une boîte de connexion pour fonctions supplémentaires.

La fourniture inclut un rail pour fixation murale simple et sûre, un tuyau condensat 19 mm ainsi qu'un câble d'alimentation 230 V. L'appareil est livré prêt à brancher. Les filtres sont remplacés par la partie frontale, sans ouverture de l'appareil.

- Classe d'efficacité énergétique : A / A+ *
- Homologation DIBt : demandée
- Certificat pour maison passive : en instance
- Plage d'application : de 70 à 250 m³/h
- Raccords conduit à air : 4x DN 160 vers le haut (alternative air soufflé DN160 en bas)
- Raccord condensat : 19 mm
- Alimentation : 230 V, 50 Hz prêt à brancher
- Local d'installation : De 0 à 40 °C max.
- Niveau de pression acoustique à 1 m de distance :
Boîtier : 43,5 dB(A) 225 m³/h - 100 Pa
- Niveau de puissance acoustique :
Canal d'air soufflé : 52,9 dB(A) 225 m³/h - 100 Pa
Canal d'air vicié : 60,5 dB(A) 225 m³/h - 100 Pa
- Rendement max. du système de récupération de chaleur : 96 %
- Puissance absorbée: max. 170 W
- Efficacité électrique : 0,22 Wh/m³ à 175 m³/h
- Filtre d'air : ISO Coarse 75 % (G4)
- Filtre d'air vicié : ISO Coarse 75 % (G4)

* Classe d'efficacité énergétique A+ en association avec deux capteurs ambiants.

profi-air® - Appareils de ventilation

Appareil de ventilation profi-air® 250 flex

N° d'art.	Description	B [mm]	T [mm]	H ₁ [mm]	H ₂ [mm]	Poids [kg]	Cond. [Pce]
78304725	250 flex (250 m ³ /h, max 240 Pa)	540	549	1056	1100	42,00	1

*disponible à partir de mai 2019

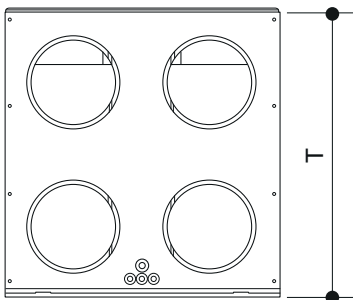
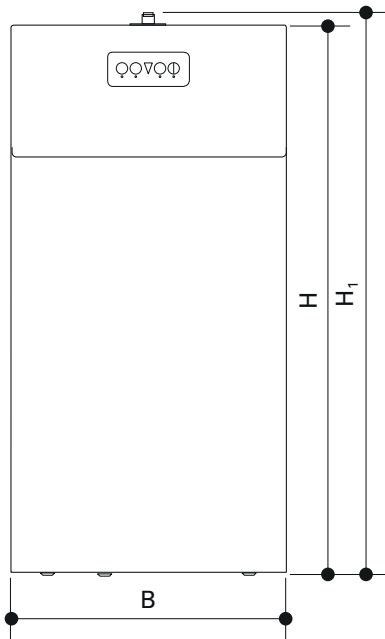
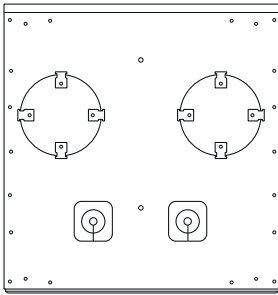

profi-air® - Appareils de ventilation

Appareil de ventilation profi-air® 250 flex

Type d'appareil		profi-air 250 flex	
Poids [kg]	env. 42		
Dimensions f (Large x Prof. x Haut) [mm]	540 x 549 x 1056		
Profondeur y compris rail de suspension	562		
Échangeur thermique			
Type	Échangeur à plaques à contre-courant croisé, étanche, protégé contre le gel		
Matériau	Plastique		
Rendement max. du système de récupération de chaleur [%]	jusqu'à 96		
Ventilateurs			
Fonctionnement	2 ventilateurs EC		
Raccordement au réseau	230 V / ~50 Hz		
Puissance			
Plage d'application [m³/h]	70–250		
Puissance absorbée max. [W] sans / avec dégivreur	170 / 1570		
Courant [A]	1,2		
Fusible (fourni par le client) [A]	16,0 à action retardée (câble 3x 1,5 mm²)		
Filtres			
	Air soufflé	Air vicié	
Catégorie de filtre	ISO Coarse 75 % (G4), optionnel ePM1 55% (F7)	ISO Coarse 75 % (G4)	
Raccordement			
Raccord d'air [mm]	Ø160		
Essais et homologations			
		<ul style="list-style-type: none"> - DIBt (homologation générale Institut All. de la techn. du bâtiment) demandé - EN 13141-7 demandé - SAP App. Q demandé - KlimaHaus Partner demandé - Certificat pour maison passive: demandé 	

profi-air® - Appareils de ventilation

Appareil de ventilation profi-air® 250 flex

Diagramme de débit volumétrique profi-air 250 flex

Plage d'application conformément au règlement UE 1253/2014 ou 1254/2014

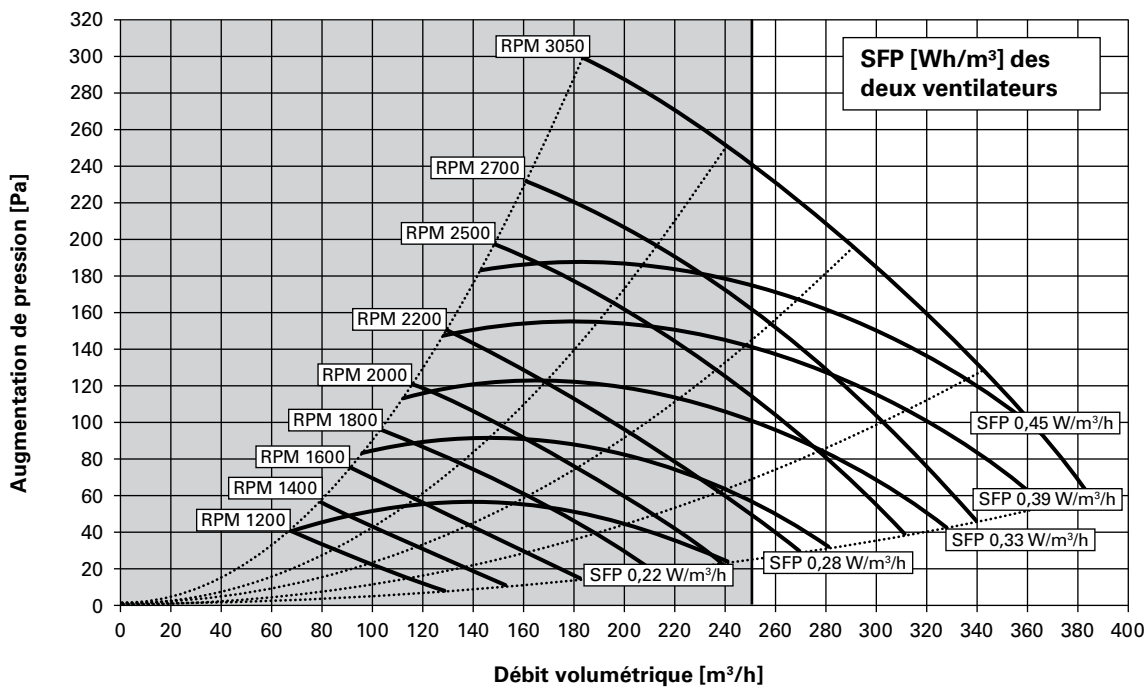

Label énergétique profi-air 250 flex

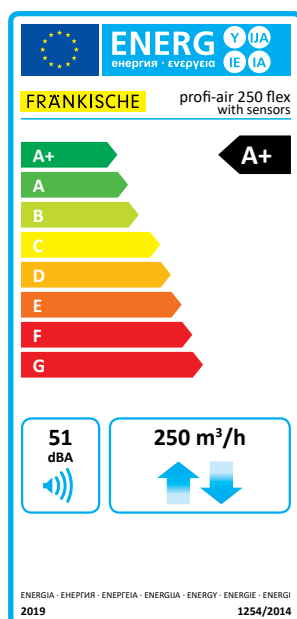
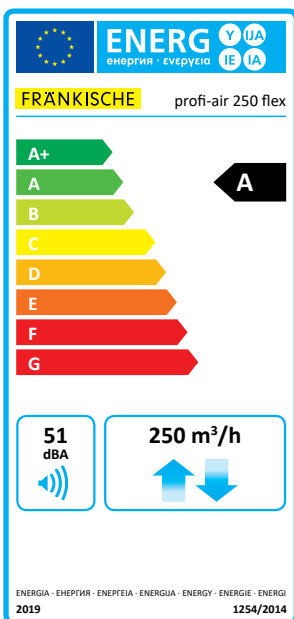

Afin de pouvoir utiliser ce label, il faut qu'au moins 2 capteurs externes soient branchés sur l'appareil de ventilation!

profi-air® - Appareils de ventilation

Accessoires pour appareil de ventilation profi-air® 250 flex



Kit de filtres de rechange G4/G4 profi-air

NOUVEAU

Filtre rectangulaire pour appareil de ventilation profi-air 250 flex avec filtre plissé en V dans cadre de carton.

Kit de filtres de rechange profi-air composé de :

- 1x filtre d'air ISO Coarse 75 % (G4)
- 1x filtre d'air vicié ISO Coarse 75 % (G4)

N° d'art.	Description	L [mm]	B [mm]	H [mm]	Poids [kg]	Cond. [Pce]
78300886	pour 250 flex*	398	200	48	0,34	1

*disponible à partir de mai 2019

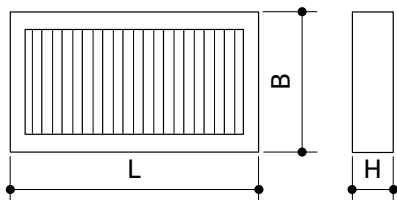

Kit de filtres de rechange G4/F7 profi-air

NOUVEAU

Filtre rectangulaire pour appareil de ventilation profi-air 250 flex avec filtre plissé en V dans cadre de carton.

Kit de filtres de rechange profi-air composé de :

- 1x filtre d'air ePM1 55 % (F7)
- 1x filtre d'air vicié ISO Coarse 75 % (G4)

N° d'art.	Description	L [mm]	B [mm]	H [mm]	Poids [kg]	Cond. [Pce]
78300887	pour 250 flex	398	200	48	0,65	1

*disponible à partir de mai 2019

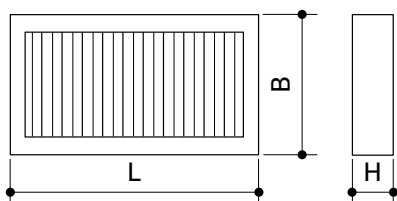

profi-air® - Appareils de ventilation

Accessoires pour appareil de ventilation profi-air® 250 flex



Kit de montage au sol profi-air

NOUVEAU

Kit de montage au sol en tôle d'acier vernie, avec patins caoutchouc réglables en hauteur. Pour montage sur sol de l'appareil de ventilation profi-air 250 flex.

N° d'art.	Description	L [mm]	B [mm]	H ₁ [mm]	H ₂ [mm]	Poids [kg]	Cond. [Pce]
78300812	pour 250 flex	525	97	120	134-155	2,00	1

*disponible à partir de mai 2019

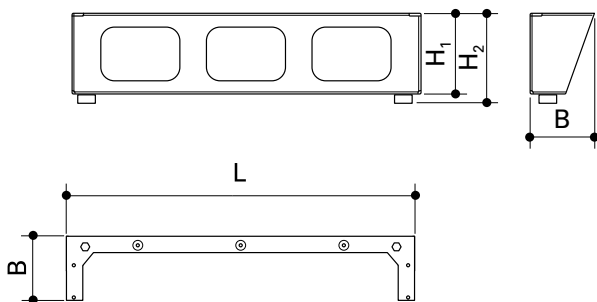

Kit de raccordement profi-air

Kit de raccordement composé de quatre embouts doubles en acier galvanisé avec joint périphérique en caoutchouc sur les deux côtés.

N° d'art.	Description	H [mm]	D [mm]	Conduit ISO	Conduit spiralé	Poids [kg]	Cond. [Pce]
78316820	ISO / spiralé 4x DN 160	80	160	x	x	0,92	1

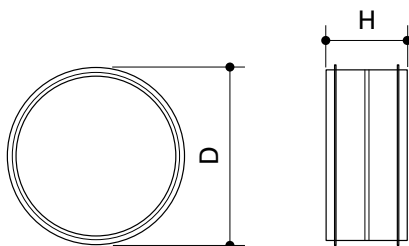

profi-air® - Appareils de ventilation

Accessoires pour appareil de ventilation profi-air® 250 flex



Silencieux profi-air

Silencieux composé de deux tubes en aluminium avec un isolant acoustique de 25 mm en laine minérale liée en résine synthétique. Flexible (rayon de courbure minimal 3x le diamètre extérieur). Joints à lèvre sur les raccords du silencieux.

N° d'art.	Description	D ₁ [mm]	D ₂ [mm]	L ₁ [mm]	L ₂ [mm]	Poids [kg]	Cond. [Pce]
78316850	DN 160	160	210	1000	55	1,25	1

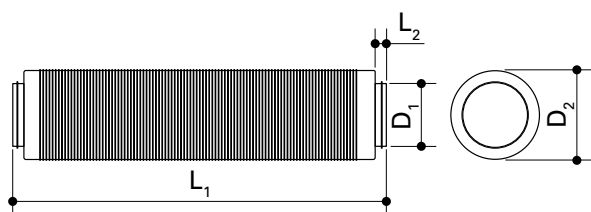

DN	Insonorisation (dB) dans les bandes d'octaves (Hz)						
	125 Hz	250 Hz	500 Hz	1000 Hz	2000 Hz	4000 Hz	8000 Hz
160	2	4	10	23	43	18	14

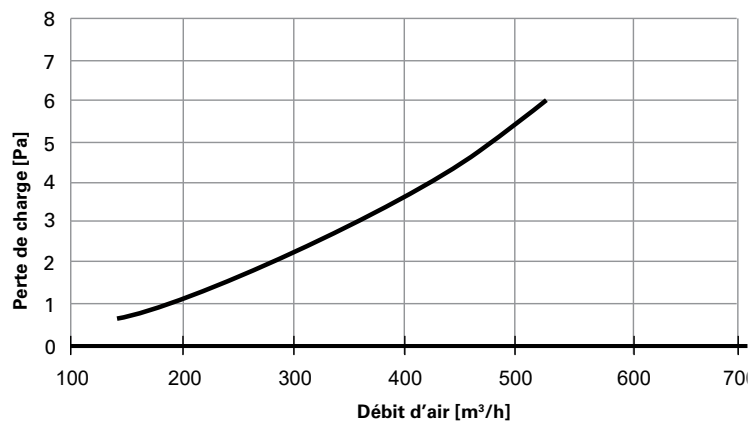

profi-air® - Appareils de ventilation

Accessoires pour appareil de ventilation profi-air® 250 flex



Télécommande radio profi-air

Unité de commande optionnelle sous forme de télécommande radio avec affichage LCD pour l'appareil de ventilation profi-air 180 flat / 250 flex.

N° d'art.	Description	L [mm]	B [mm]	H [mm]	Poids [kg]	Cond. [Pce]
78300837	pour 180 flat / 250 flex	150	60	22	0,40	1

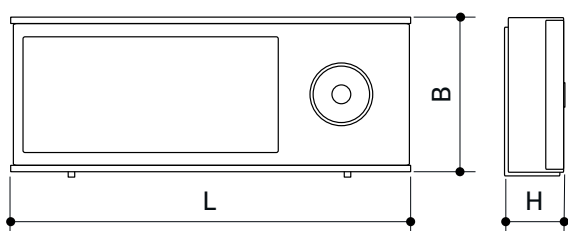

Câble de connexion profi-air cockpit pro

NOUVEAU



Câble pour connecter l'appareil de ventilation profi-air 180 flat / 250 flex sur un PC afin d'effectuer les réglages sur l'appareil à l'aide du logiciel de mise en service profi-air cockpit pro. Type de connecteurs : USB Type A / USB Type B

N° d'art.	Description	L [mm]	Poids [kg]	Cond. [Pce]
78300842	Câble de connexion pour 180 flat / 250 flex*	3000	0,09	1

*disponible à partir de mai 2019

profi-air® - Appareils de ventilation

Accessoires pour appareil de ventilation profi-air® 250 flex



Dégivreur 1,4 KW profi-air

NOUVEAU

Dégivreur pour appareil de ventilation profi-air 250 flex. Composé d'une résistance chauffante coudée avec câble d'alimentation. Le dégivreur sert à préchauffer l'air frais et s'installe directement dans l'appareil de ventilation. La mise en route/à l'arrêt du dégivreur est effectuée via le programme antigel dans l'appareil de ventilation.

Caractéristiques techniques

- Alimentation : 1~230 V / 50 Hz; 0,4 m câble avec prise mâle
- Débit volumique de l'air : 80 à 250 m³/h
- Puissance calorifique : 1400 Watt

Dispositifs de sécurité :

1x thermostat de sécurité,

1x thermostat limiteur de sécurité (intégré dans le circuit électrique de la batterie de chauffage)

N° d'art.	Description	L [mm]	B [mm]	H ₁ [mm]	H ₂ [mm]	Poids [kg]	Cond. [Pce]
78301830	pour 250 flex*	370	73	203	245	0,65	1

*disponible à partir de mai 2019

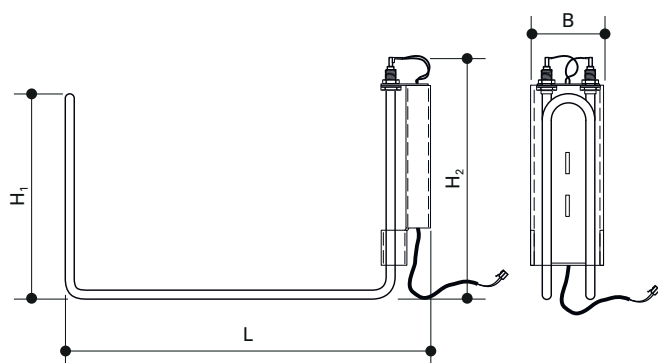

profi-air® - Appareils de ventilation

Accessoires pour appareil de ventilation profi-air® 250 flex

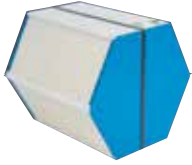

Échangeur de chaleur enthalpique profi-air

NOUVEAU

Échangeur de chaleur enthalpique pour installation ultérieure dans l'appareil de ventilation profi-air 250 flex. L'échangeur de chaleur ultra-efficace transmet de la chaleur et de l'humidité, empêchant ainsi l'assèchement des pièces d'habitation pendant les mois d'hiver.

Pour transporter l'humidité, on se sert du principe physique de l'osmose de la vapeur d'eau à l'aide de l'alvéolage d'une membrane spéciale en polymère. C'est simplement de la chaleur et de l'humidité qui sont transmises à travers la membrane. Elle reste imperméable aux autres substances telles que gaz, impuretés et odeurs.

Grande durée de vie avec des taux de transmission importants et constants, des fuites minimales, une faible perte de charge, résistant au givre et à la chaleur, nettoyage facile à l'eau et avec un revêtement antimicrobien.

N° d'art.	Description	L [mm]	B [mm]	T [mm]	Poids [kg]	Cond. [Pce]
78300803	pour 250 flex	366	366	400	8,70	1

*disponible à partir de mai 2019

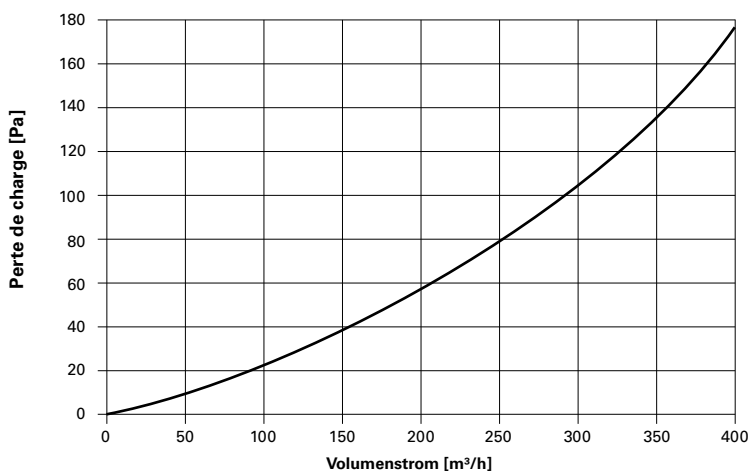
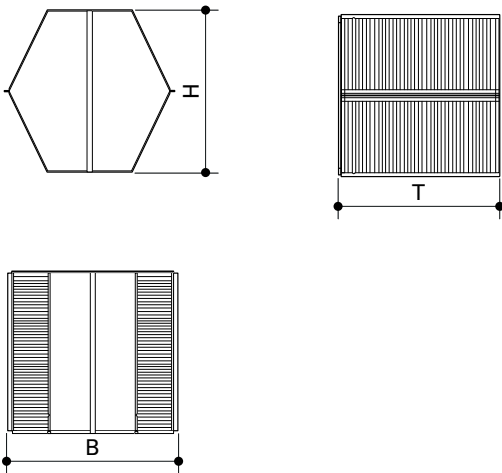

profi-air® - Appareils de ventilation

Accessoires pour appareil de ventilation profi-air® 250 flex



Capteur COV interne profi-air

Capteur COV pour réglage automatique de l'appareil de ventilation profi-air 180 flat / 250 flex en fonction de la concentration de polluants dans l'air ambiant. Pour montage dans le canal d'air vicié de l'appareil de ventilation.

N° d'art.	Description	L ₁ [mm]	L ₂ [mm]	B [mm]	H [mm]	Poids [kg]	Cond. [Pce]
78300834	pour 180 flat / 250 flex	40	700	25	8	0,10	1

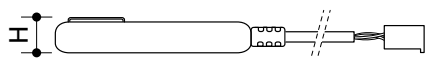
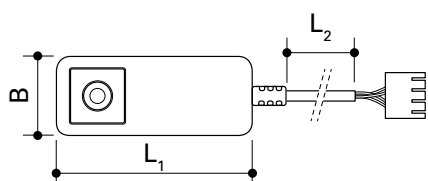

Capteur d'humidité interne profi-air

Capteur d'humidité pour réglage automatique de l'appareil de ventilation profi-air 180 flat / 250 flex en fonction du taux d'humidité dans l'air ambiant, avec câble inclus. Pour montage dans le canal d'air vicié de l'appareil de ventilation.

N° d'art.	Description	L ₁ [mm]	L ₂ [mm]	B [mm]	H [mm]	Poids [kg]	Cond. [Pce]
78300835	pour 180 flat / 250 flex	40	700	25	8	0,10	1

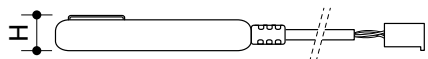
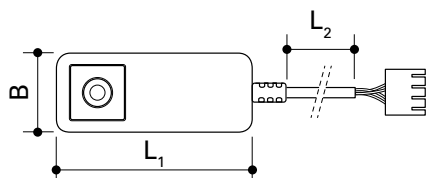

profi-air® - Appareils de ventilation

Accessoires pour appareil de ventilation profi-air® 250 flex



Hygromètre d'ambiance profi-air

Hygromètre d'ambiance pour réglage automatique de l'appareil de ventilation profi-air 180 flat / 250 flex en fonction du taux d'humidité dans l'air ambiant. Pour installation dans la salle.

N° d'art.	Description	D [mm]	L [mm]	B [mm]	Prof. ₁ [mm]	Prof. ₂ [mm]	Poids [kg]	Cond. [Pce]
78300841	pour 180 flat / 250 flex	47	81	85	26,5	16	0,10	1

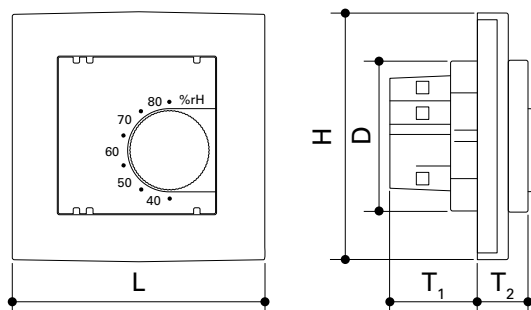

Boîte de connexion profi-air Elektro

Boîte de connexion pour ajout de fonctions supplémentaires aux appareils de ventilation profi-air 180 flat / 250 flex telles que :

- Détecteur d'incendie
- Bouton veille
- Hygromètre d'ambiance
- Régulation de ventilateur externe
- Alarme de filtre
- Alarme de défaut

N° d'art.	Description	L [mm]	B [mm]	H ₁ [mm]	H ₂ [mm]	Poids [kg]	Cond. [Pce]
78300838	pour 180 flat / 250 flex	170	100	140	25	0,90	1

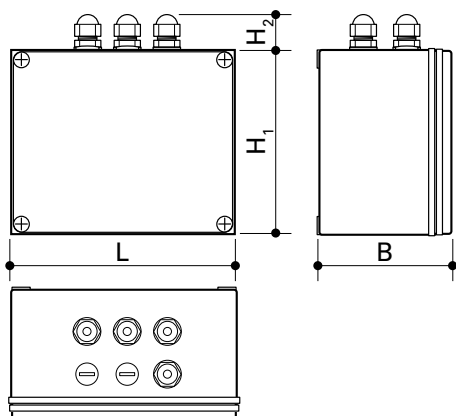

profi-air® - Appareils de ventilation

Appareil de ventilation profi-air® 250 touch



Appareil de ventilation profi-air 250 touch

Appareil de ventilation centrale pour ventilation double flux avec un échangeur de chaleur à contre-courant croisé pour la récupération de la chaleur et avec by-pass d'été 100 % intégré. Le boîtier est en tôle d'acier galvanisée et vernie avec une partie centrale en EPP à isolation phonique et thermique. Les ventilateurs EC à pales recourbées vers l'arrière permettent une opération efficace et économique. L'écran tactile intégré sert à la mise en service et à l'opération de l'appareil de ventilation.

L'appareil de ventilation peut être commandé également par PC ou smartphone à travers la connexion LAN. Connexions disponibles directement sur l'appareil de ventilation pour dégivreur, capteur d'humidité, capteur CO₂ et interrupteur.

Le connecteur pour platine supplémentaire ainsi que le câble d'alimentation 230 V sont compris dans la fourniture. L'appareil est livré prêt à brancher. Les filtres sont remplacés depuis la partie frontale, sans ouverture de l'appareil.

- Classe d'efficacité énergétique : A / A+ *
- Homologation DIBt
- Dimensions (Large x Prof. x Haut) : 575 x 660 x 825 mm
- Poids : 35 kg
- Plage d'application : de 70 à 250 m³/h
- Raccords de canaux d'air : 4x DN 160 vers le haut
- Raccord condensat : 5/4 " mâle
- Alimentation : 230 V, 50 Hz prêt à brancher
- Local d'installation : 0 à 40 °C max.
- Niveau de pression acoustique à 1 m de distance :
Boîtier : 48,8 dB(A) 210 m³/h - 160 Pa
- Niveau de puissance acoustique :
Canal d'air soufflé : 69,6 dB(A) 210 m³/h - 160 Pa
Canal d'air vicié : 59,0 dB(A) 210 m³/h - 160 Pa
- Rendement max. du système de récupération de chaleur : 91 %
- Puissance absorbée : max. 94 W
- Efficacité électrique : 0,26 Wh/m³ à 175 m³/h
- Filtre d'air : F5 (en option F7)
- Filtre d'air vicié: G4

* Classe d'efficacité énergétique A+ en association avec deux capteurs ambiants.

profi-air® - Appareils de ventilation

Appareil de ventilation profi-air® 250 touch

N° d'art.	Description	B [mm]	T [mm]	H [mm]	Poids [kg]	Cond. [Pce]
78302725	250 touch (250 m ³ /h, max. 250 Pa)	575	660	825	35,00	1

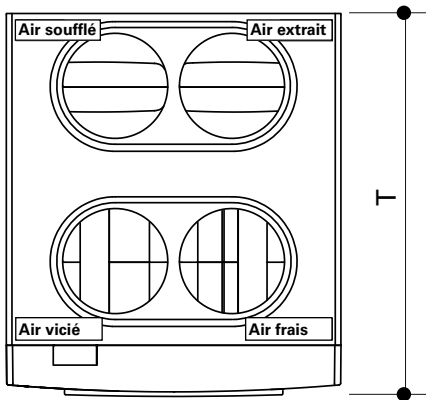
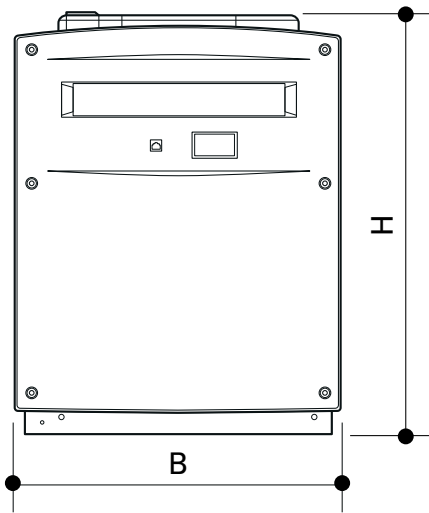

profi-air® - Appareils de ventilation

Appareil de ventilation profi-air® 400 touch



Appareil de ventilation profi-air 400 touch

Appareil de ventilation centrale pour ventilation double flux avec un échangeur de chaleur à contre-courant croisé pour la récupération de la chaleur et avec by-pass d'été 100 % intégré. Le boîtier est en tôle d'acier galvanisée et vernie avec une partie centrale en EPP à isolation phonique et thermique. Les ventilateurs EC à pales recourbées vers l'arrière permettent une opération efficace et économique. L'écran tactile intégré sert à la mise en service et à l'opération de l'appareil de ventilation.

L'appareil de ventilation peut être commandé également par PC ou smartphone à travers la connexion LAN. Connexions disponibles directement sur l'appareil de ventilation pour dégivreur, capteur d'humidité, capteur CO₂ et interrupteur.

Le connecteur pour platine supplémentaire ainsi que le câble d'alimentation 230 V sont compris dans la fourniture. L'appareil est livré prêt à brancher. Les filtres sont remplacés depuis la partie frontale, sans ouverture de l'appareil.

- Classe d'efficacité énergétique : A
- Homologation DIBt
- Dimensions (Large x Prof. x Haut) : 575 x 660 x 825 mm
- Poids : 35 kg
- Plage d'application : de 100 à 400 m³/h
- Raccords de canaux d'air : 4x DN 160 vers le haut
- Raccord condensat : 5/4" mâle
- Alimentation : 230 V, 50 Hz prêt à brancher
- Local d'installation : 0 à 40 °C max.
- Niveau de pression acoustique à 1 m de distance :
Boîtier : 54,7 dB(A) 325 m³/h - 160 Pa
- Niveau de puissance acoustique :
Canal d'air soufflé : 73,2 dB(A) 325 m³/h - 160 Pa
Canal d'air vicié : 60,7 dB(A) 325 m³/h - 160 Pa
- Rendement max. du système de récupération de chaleur : 90 %
- Puissance absorbée : max. 211 W
- Efficacité électrique : 0,34 Wh/m³ à 280 m³/h
- Filtre d'air : F5 (en option F7)
- Filtre d'air vicié: G4

profi-air® - Appareils de ventilation

Appareil de ventilation profi-air® 400 touch

N° d'art.	Description	B [mm]	T [mm]	H [mm]	Poids [kg]	Cond. [Pce]
78302740	400 touch (400 m ³ /h, max. 280 Pa)	575	660	825	35,00	1

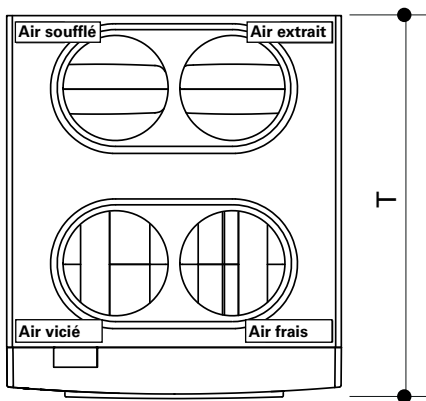
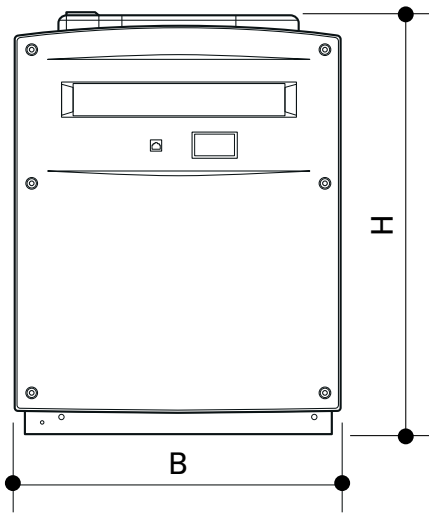

profi-air® - Appareils de ventilation

Appareil de ventilation profi-air® 250/ 400 touch

Type d'appareil	profi-air 250 touch	profi-air 400 touch		
Poids [kg]	env. 35	env. 35		
Dimensions (Large x Prof. x Haut) [mm]	575 x 660 x 825	575 x 660 x 825		
Échangeur thermique				
Type	Échangeur à plaques à contre-courant croisé, étanche, protégé contre le gel	Échangeur à plaques à contre-courant croisé, étanche, protégé contre le gel		
Matériau	Plastique	Plastique		
Rendement max. du système de récupération de chaleur [%]	91	90		
Ventilateurs				
Fonctionnement	2 ventilateurs EC-RadiCal à 7 pales recourbées vers l'arrière	2 ventilateurs EC-RadiCal à 7 pales recourbées vers l'arrière		
Raccordement au réseau	230 V / ~50 Hz	230 V / ~50 Hz		
Puissance				
Plage d'application [m³/h]	70–250	100–400		
Puissance électrique absorbée régulation comprise	60 m³/h / 30 Pa – 16 W	100 m³/h / 60 Pa–30 W		
	170 m³/h / 100 Pa–57 W	200 m³/h / 100 Pa–70 W		
	250 m³/h / 100 Pa–94 W	400 m³/h / 100 Pa–211 W		
Courant [A]	1,2	1,2		
Fusible (fourni par le client)	16,0 A à action retardée (câble 3x 1,5 mm²)	16,0 A à action retardée (câble 3x 1,5 mm²)		
Filtres				
	Air soufflé	Air vicié	Air soufflé	Air vicié
Catégorie de filtre	F5, optionnelle F7	G4	F5, optionnelle F7	G4
Raccordement				
Raccord d'air [mm]	Ø160		Ø180	
Essais et homologations				
	<ul style="list-style-type: none"> - DIBt (homologation générale Institut All. de la techn. du bâtiment) - EN 13141-7 - SAP App. Q - KlimaHaus Partner 		<ul style="list-style-type: none"> - DIBt (homologation générale Institut All. de la techn. du bâtiment) - EN 13141-7 - EN 308 - SAP App. Q - Partenaire KlimaHaus 	

profi-air® - Appareils de ventilation

Appareil de ventilation profi-air® 250 touch

Diagramme de débit volumétrique profi-air 250 touch

Plage d'application conformément au règlement UE 1253/2014 ou 1254/2014

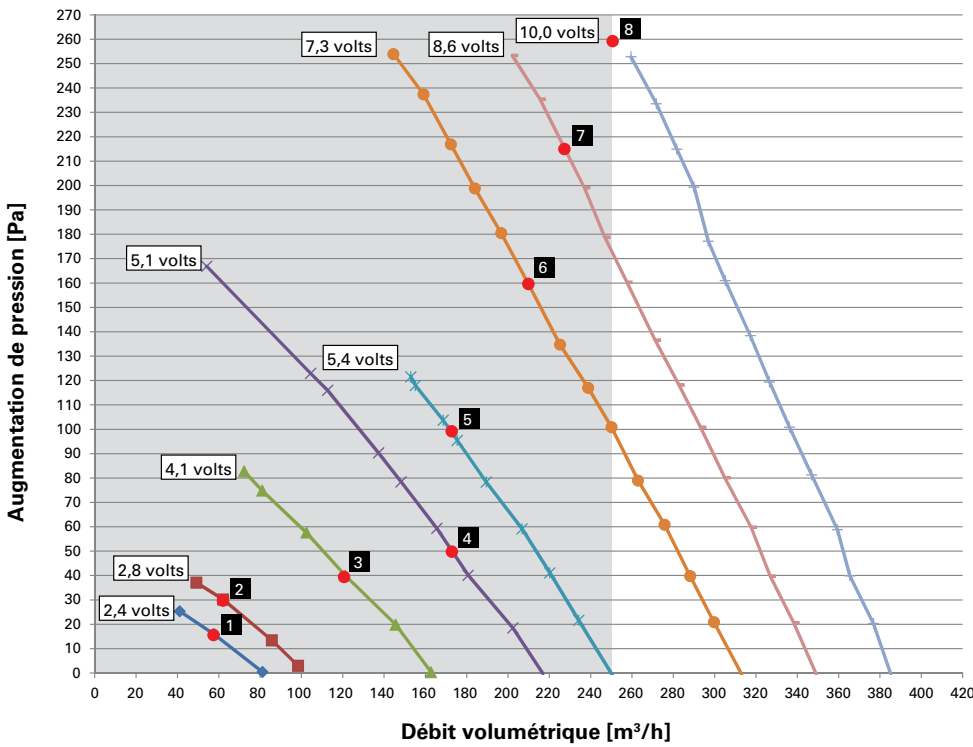

Label énergétique profi-air 250 touch

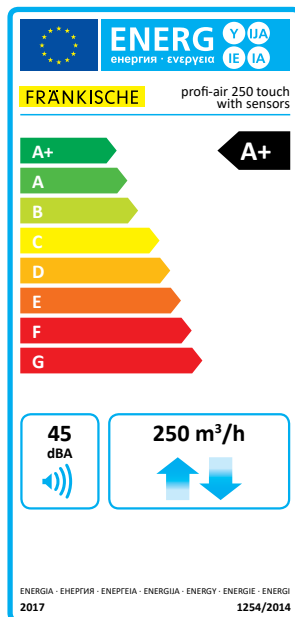
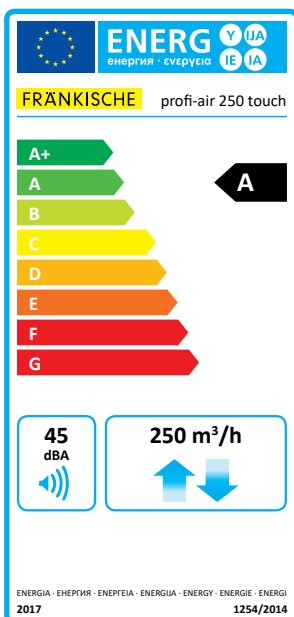

Afin de pouvoir utiliser ce label, il faut qu'au moins 2 capteurs externes soient branchés sur l'appareil de ventilation!

profi-air® - Appareils de ventilation

Appareil de ventilation profi-air® 400 touch

Diagramme de débit volumétrique profi-air 400 touch

Plage d'application conformément au règlement UE 1253/2014 ou 1254/2014

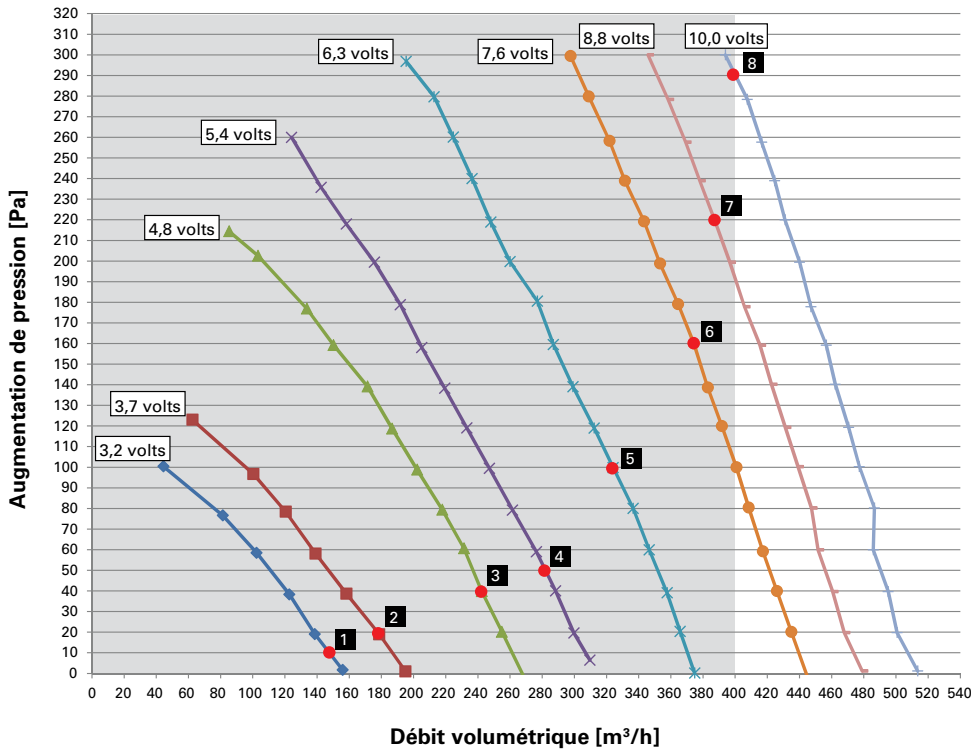

Label énergétique profi-air 400 touch

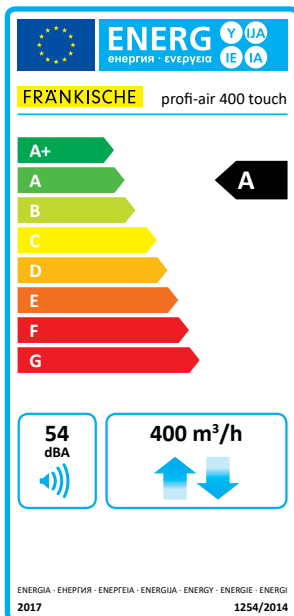

profi-air® - Appareils de ventilation

Accessoires pour appareil de ventilation profi-air® 250/ 400 touch



Filtre de rechange profi-air

Filtre rectangulaire pour appareils de ventilation profi-air 250/ 400 touch avec filtre plissé en V dans cadre de carton.

N° d'art.	Description	L [mm]	B [mm]	H [mm]	Poids [kg]	Cond. [Pce]
78300890	F5 pour 250 / 400 touch	350	143	29	0,08	1
78300892	F7 pour 250 / 400 touch	350	143	29	0,08	1
78300891	G4 pour 250 / 400 touch	350	143	29	0,08	1

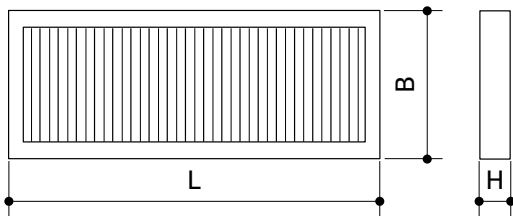

profi-air® - Appareils de ventilation

Accessoires pour appareil de ventilation profi-air® 250/ 400 touch



Kit de montage mural profi-air

Kit de montage pour montage mural de l'appareil de ventilation profi-air 250 ou 400 touch, composé de deux rails en tôle d'acier galvanisée, un lèvre d'étanchéité en caoutchouc, deux séparateurs et trois vis de métal. La lèvre d'étanchéité en caoutchouc montée sert au découplage acoustique entre appareil et corps du bâtiment. Les tampons à caoutchouc avec filetage sont utilisés et comme séparateurs et comme découplage acoustique.

N° d'art.	Description	L [mm]	H [mm]	T ₁ [mm]	T ₂ [mm]	S [mm]	Poids [kg]	Cond. [Pce]
78300810	pour 250 / 400 touch	560	52	16	10	3	1,25	1

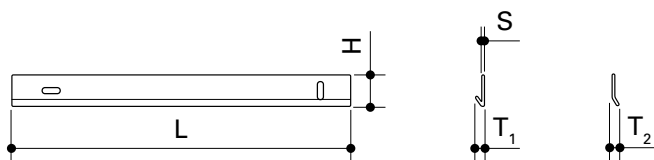

Kit de montage au sol profi-air

Kit de montage pour montage au sol des appareils de ventilation profi-air 250 ou 400 touch, composé de deux pieds en tôle d'acier galvanisée, quatre tampons à caoutchouc et huit vis de métal. Les tampons à caoutchouc montés sont utilisés pour le découplage acoustique mais aussi pour l'alignement horizontal/vertical de l'appareil.

N° d'art.	Description	L [mm]	B ₁ [mm]	B ₂ [mm]	H ₁ [mm]	H ₂ [mm]	Poids [kg]	Cond. [Pce]
78300811	pour 250 / 400 touch	350	160	63	150	175-190	4,70	1

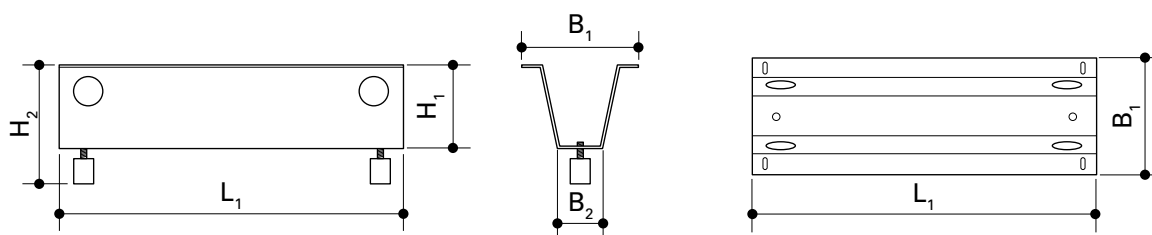

profi-air® - Appareils de ventilation

Accessoires pour appareil de ventilation profi-air® 250/ 400 touch



Siphon à condensat avec bille profi-air

Siphon à bille pour évacuation de condensat en combinaison avec les appareils de ventilation profi-air 250 ou 400 touch. La conception particulière du siphon empêche toute nuisance olfactive, même lorsqu'il est asséché.

N° d'art.	Description	D _a [mm]	L ₁ [mm]	L ₂ [mm]	L ₃ [mm]	H ₁ [mm]	H ₂ [mm]	Poids [kg]	Cond. [Pce]
78300801	pour 250 / 400 touch 1 1/4" - 40 mm	40	260	60	340	160-315	115	0,25	1

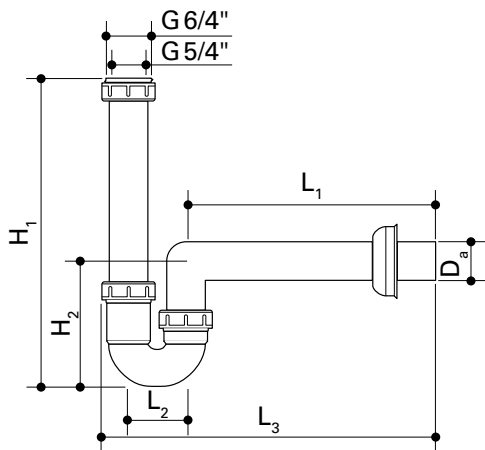

profi-air® - Appareils de ventilation

Accessoires pour appareil de ventilation profi-air® 250/ 400 touch



Kit de raccordement profi-air

Kit de raccordement composé de quatre embouts doubles en acier galvanisé avec joint périphérique en caoutchouc sur les deux côtés.

N° d'art.	Description	H [mm]	D [mm]	Conduit ISO	Conduit spiralé	Poids [kg]	Cond. [Pce]
78316820	ISO / spiralé 4x DN 160	80	160	x	x	0,92	1
78318820	Spiralé 4x DN 180	80	180	-	x	1,08	1

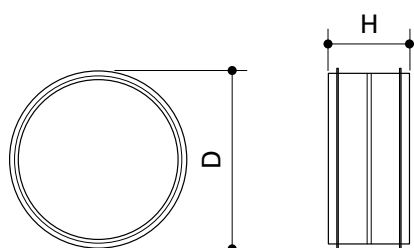

Kit de raccordement profi-air

Kit de raccordement composé de deux pièces d'adaptation pour agrandissement de l'écart entre les tubulures de l'appareil. Nécessaire exclusivement pour le montage du conduit ISO DN 180 en combinaison avec ceux de l'appareil de ventilation profi-air 400 touch.

N° d'art.	Description	D _i [mm]	D _a [mm]	B ₁ [mm]	B ₂ [mm]	H ₁ [mm]	H ₂ [mm]	H ₃ [mm]	Poids [kg]	Cond. [Pce]
78318821	ISO 4x DN 180	180	210	500	200	134	50	925	0,92	1

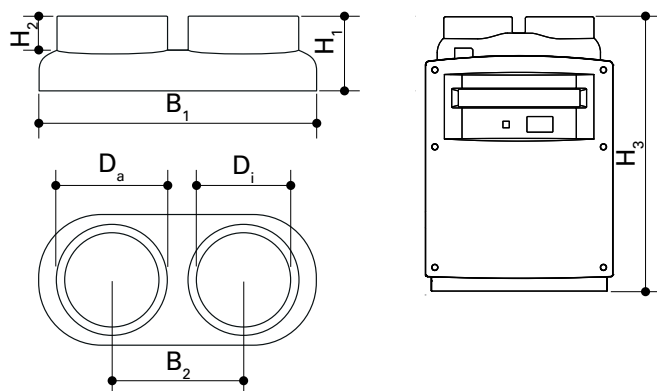

profi-air® - Appareils de ventilation

Accessoires pour appareil de ventilation profi-air® 250/ 400 touch



Silencieux profi-air

Silencieux composé de deux tubes en aluminium avec un isolant acoustique de 25 mm en laine minérale liée en résine synthétique. Flexible (rayon de courbure minimal 3x le diamètre extérieur). Joints à lèvres sur les raccords du silencieux.

N° d'art.	Description	D ₁ [mm]	D ₂ [mm]	L ₁ [mm]	L ₂ [mm]	Poids [kg]	Cond. [Pce]
78316850	DN 160	160	210	1000	55	1,25	1
78318850	DN 180	180	230	1000	55	1,35	1

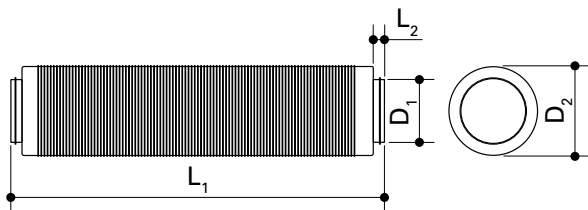

DN	Insonorisation (dB) dans les bandes d'octaves (Hz)						
	125 Hz	250 Hz	500 Hz	1000 Hz	2000 Hz	4000 Hz	8000 Hz
160	2	4	10	23	43	18	14
180	2	3	9	22	35	15	12

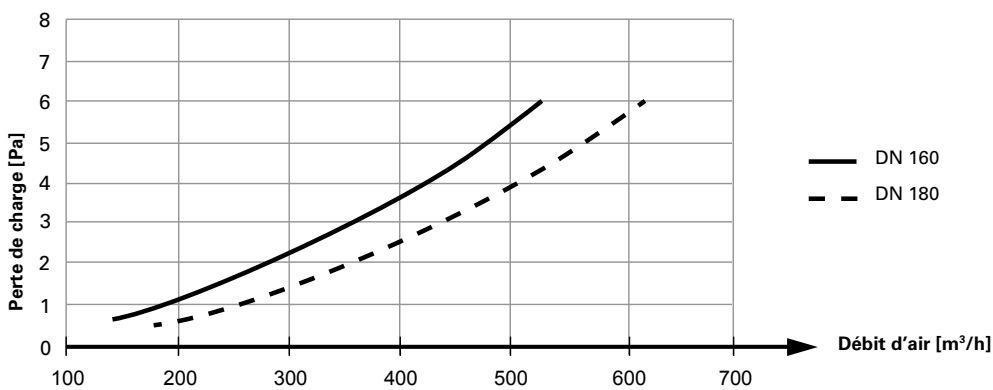

profi-air® - Appareils de ventilation

Accessoires pour appareil de ventilation profi-air® 250/ 400 touch



Interrupteur profi-air

Interrupteur pour régulation à quatre temps des appareils de ventilation profi-air 250 ou 400 composé d'un interrupteur encastré, cadre en pose apparente, blanc et avec voyant LED. Ce dernier affiche à travers un code lumineux le niveau de fonctionnement en cours de l'appareil de ventilation.

N° d'art.	Description	L [mm]	B [mm]	H [mm]	Poids [kg]	Cond. [Pce]
78300833	pour 250 / 400 touch	80	80	15	0,28	1

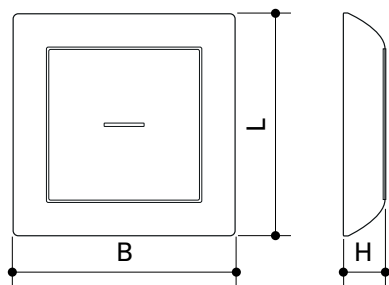

profi-air® - Appareils de ventilation

Accessoires pour appareil de ventilation profi-air® 250/ 400 touch



Dégivreur 2 kW profi-air

Dégivreur pour appareils de ventilation profi-air 250 / 400 touch. Composé d'un boîtier DN 160 en EPP à élément de chauffage CTP intégré, préfiltre G3, boîte de commutation et câble de connexion. Le dégivreur sert à préchauffer l'air frais et s'installe directement dans le conduit d'air frais. La mise en route/à l'arrêt du dégivreur est effectuée via embouts de l'appareil de ventilation.

Caractéristiques techniques

- Alimentation : 1~110-240 V / 50/60 Hz ; 3 m câble avec conducteurs compactés
- Puissance calorifique : 2000 Watt
- Débit volumique de l'air : jusqu'à 500 m³/h
- Poids : 4,5 kg
- Courant de démarrage : max 10 A
- Raccord conduits d'air : 2x embouts de connexion DN 160

Dispositifs de sécurité :

- 1x thermostat de sécurité
- 1x thermostat limiteur de sécurité (intégré dans le circuit électrique de la batterie de chauffage)

N° d'art.	Description	D [mm]	L [mm]	B [mm]	H [mm]	Poids [kg]	Cond. [Pce]
78316830	pour 250 / 400 touch DN 160	160	423	330	330	4,50	1

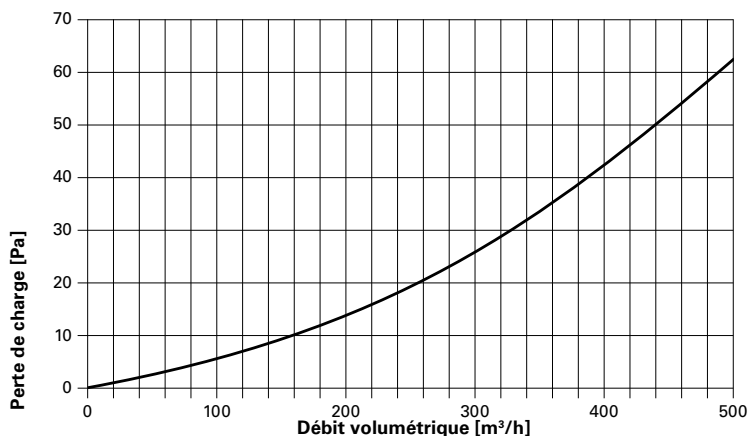
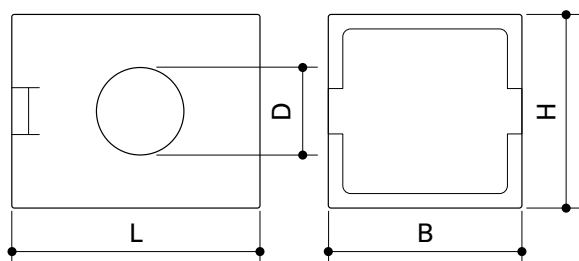

profi-air® - Appareils de ventilation

Accessoires pour appareil de ventilation profi-air® 250/ 400 touch



Filtre de rechange G3 profi-air

Filtre rectangulaire pour dégivreur profi-air avec filtre plissé en V dans cadre de carton.

N° d'art.	Description	L [mm]	B [mm]	H [mm]	Poids [kg]	Cond. [Pce]
78300893	pour dégivreur 2 kW	350	250	26	0,14	1

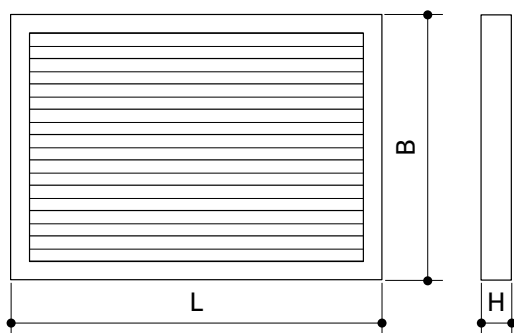

profi-air® - Appareils de ventilation

Accessoires pour appareil de ventilation profi-air® 250/ 400 touch

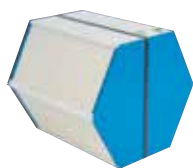

Échangeur de chaleur enthalpique profi-air

Échangeur de chaleur enthalpique pour installation ultérieure dans les appareils de ventilation profi-air 250 ou 400 touch. L'échangeur de chaleur ultra-efficace transmet de la chaleur et de l'humidité, empêchant ainsi l'assèchement des pièces d'habitation pendant les mois d'hiver.

Pour transporter l'humidité, on se sert du principe physique de l'osmose de la vapeur d'eau à l'aide de l'alvéolage d'une membrane spéciale en polymère. C'est simplement de la chaleur et de l'humidité qui sont transmises à travers la membrane. Elle reste imperméable aux autres substances telles que gaz, impuretés et odeurs.

Longue durée de vie avec des taux de transmission importants et constants, des fuites minimales, une faible perte de charge, résistant au givre et à la chaleur, nettoyage facile à l'eau et avec un revêtement antimicrobien.

Rendement moyen du système de récupération de chaleur (WRG) selon DIBt (enthalpique) :

- profi-air 250 touch $\eta_{WRG} = 107 \%$
- profi-air 400 touch $\eta_{WRG} = 98 \%$

N° d'art.	Description	H [mm]	B [mm]	T [mm]	Poids [kg]	Cond. [Pce]
78300802	pour 250 / 400 touch	366	386	360	8,50	1

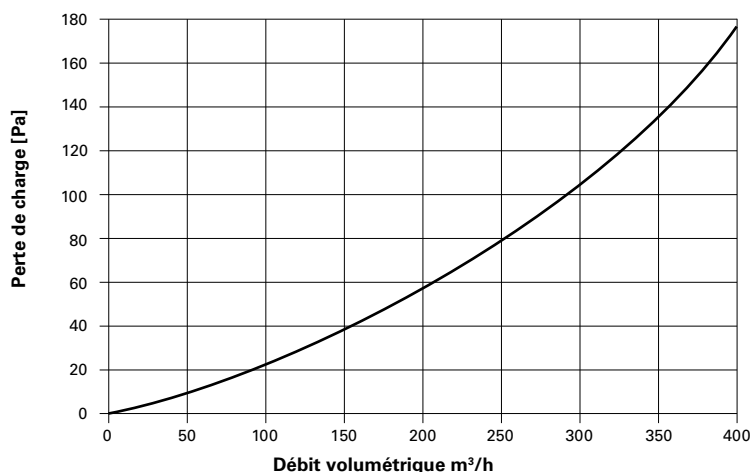
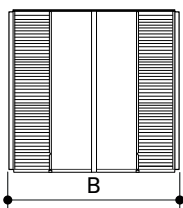
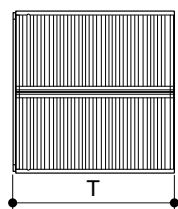
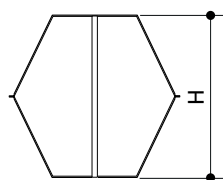

profi-air® - Appareils de ventilation

Accessoires pour appareil de ventilation profi-air® 250/ 400 touch



Capteur CO₂ externe profi-air

Capteur CO₂ pour contrôle entièrement automatique des appareils de ventilation profi-air 250 ou 400 touch. Affichage alternant de la concentration du CO₂ dans l'air ambiant et de la température ambiante.

Niveaux de fonctionnement de l'appareil de ventilation 250 / 400 touch :

- Niveau 2 = < 1.000 ppm
- Niveau 3 = 1.000 - 1.500 ppm
- Niveau 4 = > 1.500 ppm

N° d'art.	Description	L [mm]	B [mm]	H [mm]	Poids [kg]	Cond. [Pce]
78300831	pour 250 / 400 touch	85	100	26	0,08	1

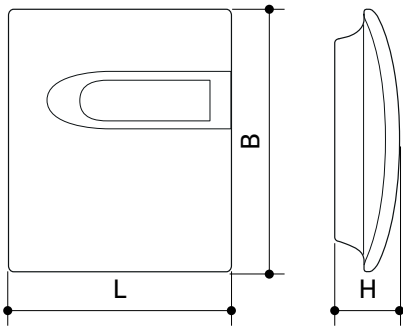

Capteur d'humidité externe profi-air

Capteur d'humidité pour contrôle entièrement automatique des appareils de ventilation profi-air 250 ou 400 touch. Affichage alternant du taux d'humidité dans l'air ambiant et de la température ambiante.

Niveaux de fonctionnement de l'appareil de ventilation 250 / 400 touch :

- Niveau 2 = < 60 % humidité relative
- Niveau 3 = 60 - 85 % humidité relative
- Niveau 4 = > 85 % humidité relative

N° d'art.	Description	L [mm]	B [mm]	H [mm]	Poids [kg]	Cond. [Pce]
78300832	pour 250 / 400 touch	85	100	26	0,08	1

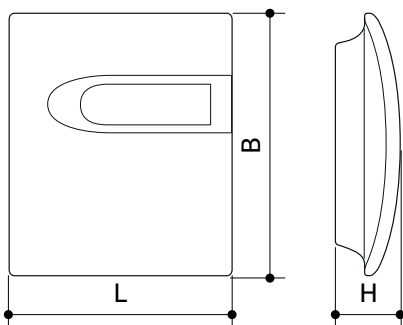

profi-air® - Appareils de ventilation

Accessoires pour appareil de ventilation profi-air® 250/ 400 touch



Boîte de connexion profi-air Elektro

Boîte de connexion composée d'un répartiteur capteurs/actionneurs avec câble système bus CAN pentapolaire (2 m) pour augmenter le nombre de connexions possibles pour les appareils de ventilation profi-air 250 / 400 touch :

- 4 capteurs externes (CO₂ et / ou humidité)
- Batterie de préchauffage électrique
- Filtre électrique
- Interrupteur
- Contact entretien OFF

N° d'art.	Description	L [mm]	B [mm]	H [mm]	Poids [kg]	Cond. [Pce]
78300830	pour 250 / 400 touch	125	125	75	0,12	1

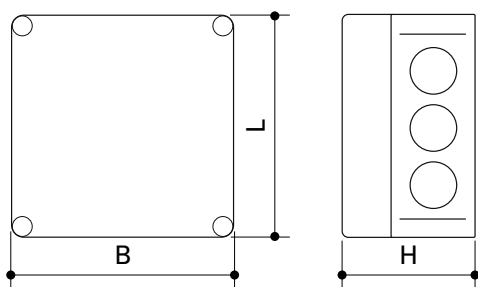

profi-air® - Appareils de ventilation

Appareil de ventilation profi-air® 180 sensor



Appareil de ventilation profi-air 180 sensor

Appareil de ventilation centrale pour ventilation double flux avec un échangeur de chaleur à contre-courant croisé pour la récupération de la chaleur. Avec capteur d'humidité de l'air vicié intégré pour l'adaptation automatique des débits d'air.

Le boîtier est en tôle d'acier galvanisée et vernie avec une partie centrale en styrène à isolation phonique et thermique. Les ventilateurs EC à pales recourbées vers l'arrière permettent une opération efficace et économique. L'unité de commande intégrée sert à la mise en service et à l'opération de l'appareil de ventilation. Les quatre raccords pour mesure de pression permettent une mise en service facile et rapide. Possibilité de connexion de la télécommande radio directement sur l'appareil de ventilation.

La fourniture inclut un rail pour fixation murale simple et sûre, tôle pour by-pass d'été (by-pass d'été manuel), quatre tubulures de raccordement DN 125, un tuyau condensat 19 mm ainsi qu'un câble d'alimentation 230 V. L'appareil est livré prêt à brancher. Les filtres sont remplacés par la partie frontale, sans ouverture de l'appareil.

- Classé d'efficacité énergétique : A
- Homologation DIBt
- Dimensions (Large x Prof. x Haut) : 530 x 419 x 1005 mm
- Poids : 33 kg
- Plage d'application : de 70 à 180 m³/h
- Raccords de canaux d'air : 4x DN 125 vers le haut
(alternative air soufflé DN 125 en bas)
- Raccord condensat : 19 mm
- Alimentation: 230 V, 50 Hz prêt à brancher
- Local d'installation : 0 à 40 °C max.
- Niveau de pression acoustique à 1 m de distance :
Boîtier : 55 dB(A) 180 m³/h - 100 Pa
- Niveau de puissance acoustique :
Canal d'air soufflé : 61 dB(A) 180 m³/h - 100 Pa
Canal d'air vicié : 61 dB(A) 180 m³/h - 100 Pa
- Rendement max. du système de récupération de chaleur : 85 %
- Puissance absorbée : max. 88 W
- Efficacité électrique : 0,22 Wh/m³ à 126 m³/h
- Filtre d'air : ISO Coarse 75 % (G4)
- Filtre d'air vicié: ISO Coarse 75 % (G4)

profi-air® - Appareils de ventilation

Appareil de ventilation profi-air® 180 sensor

N° d'art.	Description	B [mm]	T [mm]	H [mm]	Poids [kg]	Cond. [Pce]
78300718	180 sensor (180 m ³ /h, max 185 Pa)	530	419	1005	33,00	1

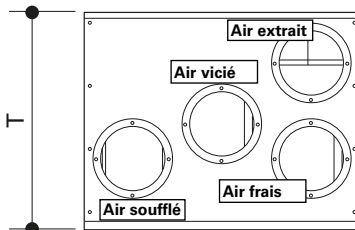
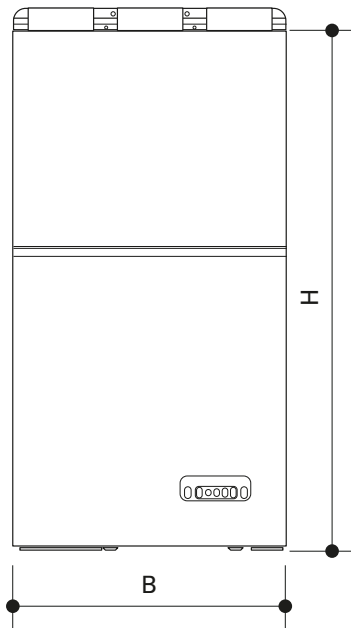

profi-air® - Appareils de ventilation

Appareil de ventilation profi-air® 300 sensor



Appareil de ventilation profi-air 300 sensor

Appareil de ventilation centrale pour ventilation double flux avec un échangeur de chaleur à contre-courant croisé pour la récupération de la chaleur et avec by-pass d'été 100 % intégré. Avec capteur d'humidité de l'air vicié intégré pour l'adaptation automatique des débits d'air.

Le boîtier est en tôle d'acier galvanisée et vernie avec une partie centrale en styrène à isolation phonique et thermique. Les ventilateurs EC à pales recourbées vers l'arrière permettent une opération efficace et économique. L'unité de commande intégrée sert à la mise en service et à l'opération de l'appareil de ventilation. Les quatre raccords pour mesure de pression permettent une mise en service facile et rapide. Possibilité de connexion de la télécommande radio directement sur l'appareil de ventilation.

La fourniture inclut un rail pour fixation murale simple et sûre, un tuyau condensat 19 mm ainsi qu'un câble d'alimentation 230 V. L'appareil est livré prêt à brancher. Les filtres sont remplacés depuis la partie frontale, sans ouverture de l'appareil.

- Classe d'efficacité énergétique : A
- Homologation DIBt
- Dimensions (Large x Prof. x Haut) : 590 x 569 x 1055 mm
- Poids : 45 kg
- Plage d'application : de 90 à 300 m³/h
- Raccords de canaux d'air : 4x DN 160 vers le haut
- Raccord condensat : 19 mm
- Alimentation : 230 V, 50 Hz prêt à brancher
- Local d'installation : 0 à 40 °C max.
- Niveau de pression acoustique à 1 m de distance :
Boîtier : 53 dB(A) 250 m³/h - 100 Pa
- Niveau de puissance acoustique :
Canal d'air soufflé : 49 dB(A) 250 m³/h - 100 Pa
Canal d'air vicié : 50 dB(A) 250 m³/h - 100 Pa
- Rendement max. du système de récupération de chaleur : 90 %
- Puissance absorbée : max. 154 W
- Efficacité électrique : 0,20 Wh/ m³ à 210 m³/h
- Filtre d'air : ISO Coarse 75 % (G4)
- Filtre d'air vicié : ISO Coarse 75 % (G4)

profi-air® - Appareils de ventilation

Appareil de ventilation profi-air® 300 sensor

N° d'art.	Description	B [mm]	T [mm]	H [mm]	Poids [kg]	Cond. [Pce]
78300730	300 sensor (300 m ³ /h, max 190 Pa)	590	569	1055	45,00	1

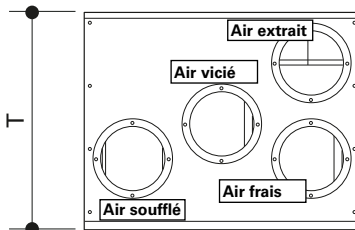
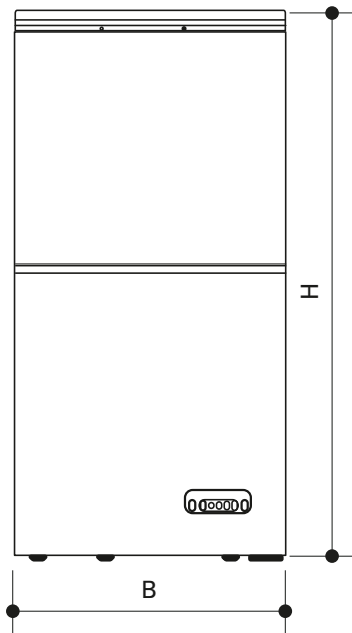

profi-air® - Appareils de ventilation

profi-air® 180/ 300 sensor appareil de ventilation

Type d'appareil	profi-air 180 sensor	profi-air 300 sensor		
Poids [kg]	env. 33	env. 45		
Dimensions (Large x Prof. x Haut) [mm]	530 x 419 x 1005	590 x 569 x 1055		
Profondeur y compris rail de suspension [mm]	434	584		
Échangeur thermique				
Type	Échangeur à plaques à contre-courant croisé, étanche, protégé contre le gel	Échangeur à plaques à contre-courant croisé, étanche, protégé contre le gel		
Matériau	Alu	Alu		
Rendement max. du système de récupération de chaleur [%]	85	90		
Ventilateurs				
Fonctionnement	2 ventilateurs EC	2 ventilateurs EC		
Alimentation [m³/h]	230 V / ~50 Hz	230 V / ~50 Hz		
Puissance				
Plage d'application [m³/h]	70–180	90–300		
Puissance absorbée max. [W]	88	154		
Courant [A]	0,4	0,7		
Fusible (fourni par le client)	16,0 A à action retardée (câble 3x 1,5 mm²)	16,0 A à action retardée (câble 3x 1,5 mm²)		
Filtres				
	Air soufflé	Air vicié	Air soufflé	Air vicié
Catégorie de filtre	ISO Coarse 75 % (G4), optionnel ePM1 70 % (F7)	ISO Coarse 75 % (G4)	ISO Coarse 75 % (G4), optionnel ePM1 70 % (F7)	ISO Coarse 75 % (G4)
Raccordement				
Raccord d'air [mm]	Ø125	Ø160		
Essais et homologations				
	- DIBt (homologation générale Institut All. de la techn. Du bâtiment) - SAP App. Q - KlimaHaus Partner	- DIBt (homologation générale Institut All. de la techn. Du bâtiment) - SAP App. Q - KlimaHaus Partner		

profi-air® - Appareils de ventilation

profi-air® 180/ 300 sensor appareil de ventilation

Diagramme du débit volumétrique profi-air 180 sensor

Plage d'application conformément au règlement UE 1253/2014 ou 1254/2014

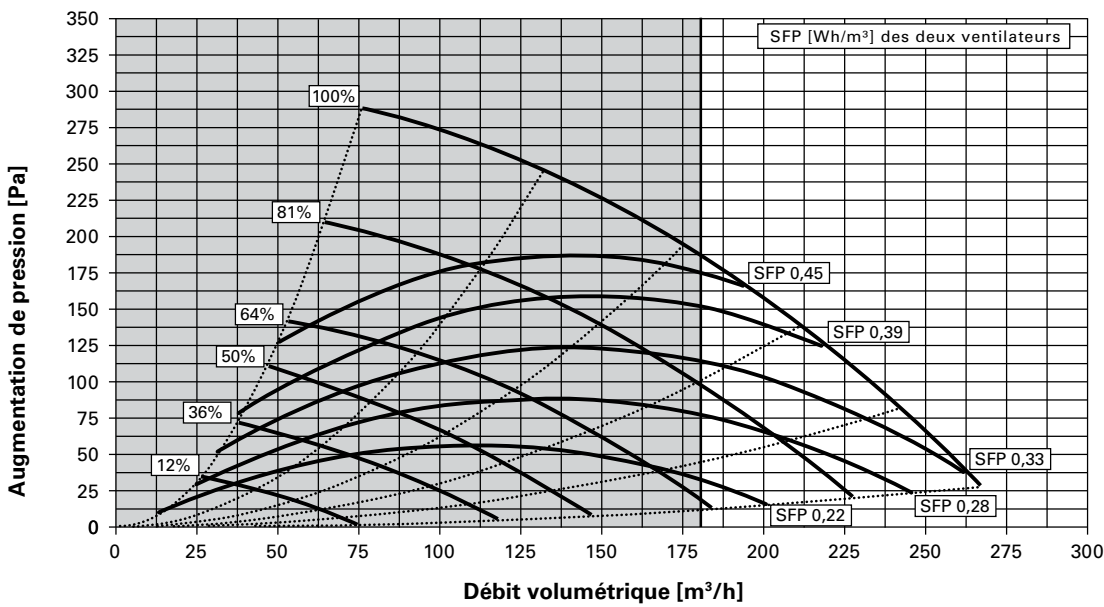

Label énergétique profi-air 180 sensor

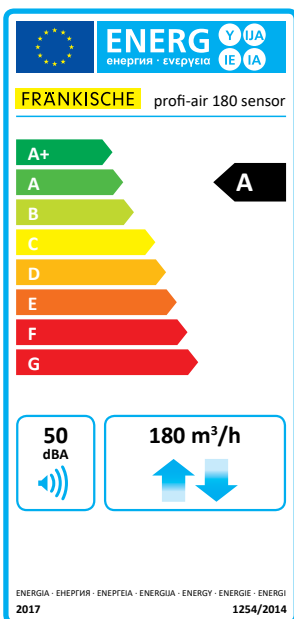

profi-air® - Appareils de ventilation

profi-air® 180/ 300 sensor appareil de ventilation

Diagramme du débit volumétrique profi-air 300 sensor

Plage d'application conformément au règlement UE 1253/2014 ou 1254/2014

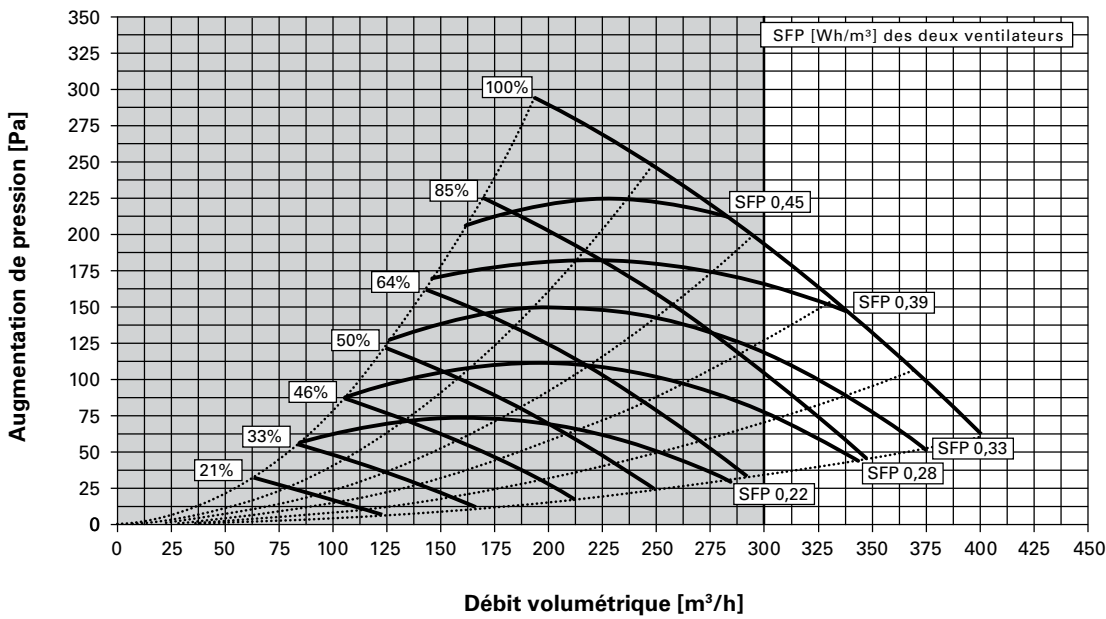

Label énergétique profi-air 300 sensor

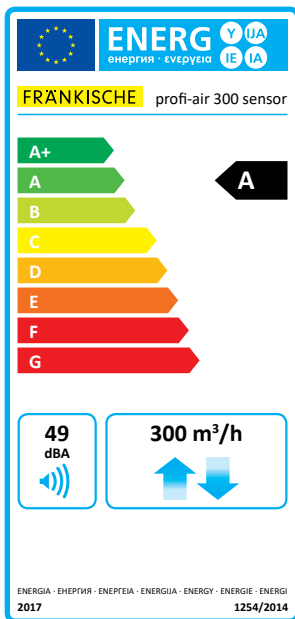

profi-air® - Appareils de ventilation

Accessoires pour appareil de ventilation profi-air® 180/ 300 sensor



Kit de filtres de recharge G4/G4 profi-air

Filtre rectangulaire pour appareils de ventilation profi-air 180 / 300 sensor avec filtre plissé en V dans cadre de plastique.

Kit de filtres de recharge profi-air composé de :

- 1x filtre d'air ISO Coarse 75 % (G4)
- 1x filtre d'air vicié ISO Coarse 75 % (G4)

N° d'art.	Description	L [mm]	B [mm]	H [mm]	Poids [kg]	Cond. [Pce]
78300880	pour 180 sensor	289	164	48	0,55	1
78300882	pour 300 sensor	434	184	48	0,75	1

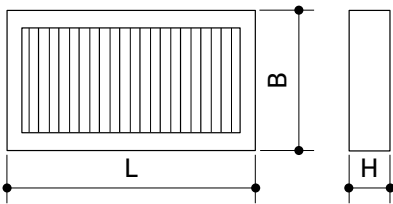

Kit de filtres de recharge G4/F7 profi-air

Filtre rectangulaire pour appareils de ventilation profi-air 180/300 sensor avec filtre plissé en V dans cadre de plastique.

Kit de filtres de recharge profi-air composé de :

- 1x filtre d'air ePM1 70 % (F7)
- 1x filtre d'air vicié ISO Coarse 75 % (G4)

N° d'art.	Description	L [mm]	B [mm]	H [mm]	Poids [kg]	Cond. [Pce]
78300881	pour 180 sensor	289	164	48	0,65	1
78300883	pour 300 sensor	434	184	48	0,93	1

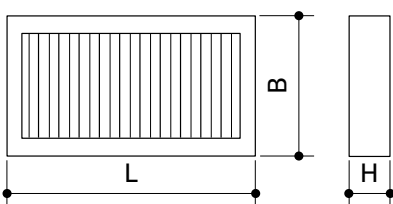

profi-air® - Appareils de ventilation

Accessoires pour appareil de ventilation profi-air® 180/ 300 sensor



Kit de raccordement profi-air

Kit de raccordement composé de quatre embouts doubles en acier galvanisé avec joint périphérique en caoutchouc sur les deux côtés.

N° d'art.	Description	H [mm]	D [mm]	Conduit ISO	Conduit spiralé	Poids [kg]	Cond. [Pce]
78316820	ISO/spiralé 4x DN 160	80	160	x	x	0,92	1

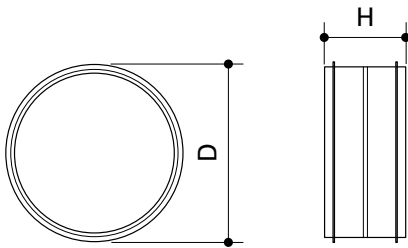

profi-air® - Appareils de ventilation

Accessoires pour appareil de ventilation profi-air® 180/ 300 sensor

Silencieux profi-air

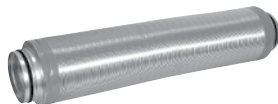

Silencieux composé de deux tubes en aluminium avec un isolant acoustique de 25 mm en laine minérale liée en résine synthétique. Flexible (rayon de courbure minimal 3x le diamètre extérieur). Joints à lèvres sur les raccords du silencieux.

N° d'art.	Description	D ₁ [mm]	D ₂ [mm]	L ₁ [mm]	L ₂ [mm]	Poids [kg]	Cond. [Pce]
78312850	DN 125	125	180	1000	55	1,20	1
78316850	DN 160	160	210	1000	55	1,25	1

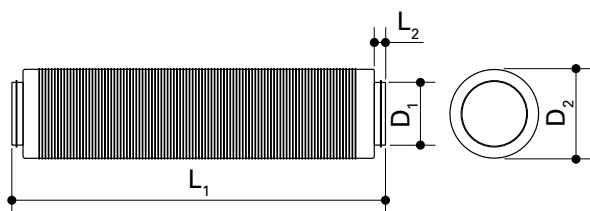

DN	Insonorisation (dB) dans les bandes d'octaves (Hz)						
	125 Hz	250 Hz	500 Hz	1000 Hz	2000 Hz	4000 Hz	8000 Hz
125	5	8	18	35	58	33	27
160	2	4	10	23	43	18	14

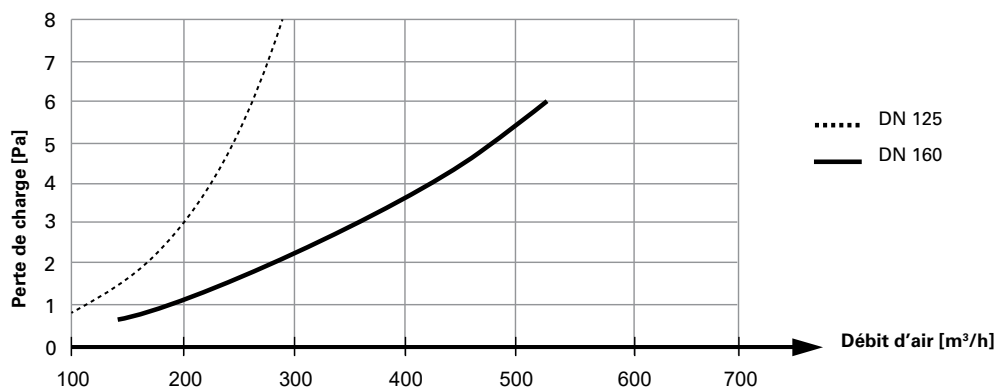

profi-air® - Appareils de ventilation

Accessoires pour appareil de ventilation profi-air® 180/ 300 sensor



Télécommande radio profi-air

Unité de commande optionnelle sous forme de télécommande radio avec affichage LCD pour opération des appareils de ventilation profi-air 180 / 300 sensor.

N° d'art.	Description	L [mm]	B [mm]	H [mm]	Poids [kg]	Cond. [Pce]
78300836	pour 180/300 sensor	150	60	22	0,40	1

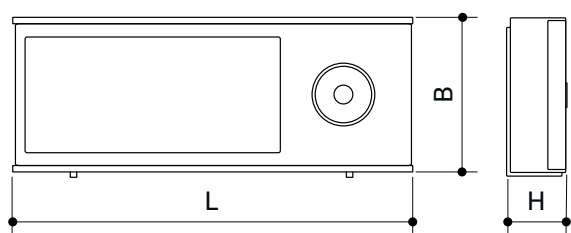

profi-air® ERP Datenblätter

profi-air® 180 flat Lüftungsgerät

Hersteller	Fränkische Rohrwerke Gebr. Kirchner GmbH & Co. KG Hellinger Straße 1, 97486 Königsberg		
Produkttyp	profi-air 180 flat		
Artikelnummer	78305718		
Zusatzrüstung	keine		
Spezifischer Energieverbrauch	SEC	kalt	-77,68
		durchschnittlich	-38,50
		warm	-13,43
Energieeffizienzklasse	A		[kWh/(m² a)]
	RVU / BVU		

profi-air® - Fiches techniques ERP

- profi-air 180 flat
- profi-air 250 flex
- profi-air 250 / 400 touch
- profi-air 180 / 300 sensor

profi-air® - Fiches techniques ERP

profi-air® 180 flat appareil de ventilation

Fabricant		FRÄNKISCHE Rohrwerke Gebr. Kirchner GmbH & Co. KG Hellinger Straße 1, 97486 Königsberg		
Type de produit		profi-air 180 flat		
N° d'article		78305718		
Équipement supplémentaire		aucun		
Consommation d'énergie spécifique	SEC	froid	-77,7	[kWh/(m ² a)]
		en moyenne	-38,5	
		chaud	-13,4	
Classe d'efficacité énergétique		A		
Type		UVR / UVDF		
Type d'entraînement		VSD (Variateur de vitesse)		
Type de récupération de la chaleur		Récupération		
Rendement thermique	η _t	92	[%]	
Débit volumique de l'air maximal		180	[m ³ /h]	
Puissance d'entrée électrique		127	[W]	
Niveau de puissance acoustique	L _{WA}	45	[dB(A)]	
Débit volumique de l'air de référence		0,035 126	[m ³ /s] [m ³ /h]	
Différence de pression de référence		50	[Pa]	
Puissance absorbée spécifique	SPI	0,27	[W/(m ³ /h)]	
Type de régulation		Minuterie (pas de régulation selon besoin)		
Facteur de régulation		0,95		
Taux de fuite interne maximal		0,5	[%]	
Taux de fuite externe maximal		0,7	[%]	
Position et description de l'alarme visuelle du filtre		Signalisation des défauts sur unité de commande externe (visuelle)		
Site internet		www.fraenkische.com		
Consommation électrique annuelle	AEC	froid	8,87	[kWh/(m ² a)]
		en moyenne	3,50	
		chaud	3,05	
Économie annuelle d'énergie de chauffage	AHS	froid	91,1	[kWh/(m ² a)]
		en moyenne	46,6	
		chaud	21,1	

profi-air® - Fiches techniques ERP

profi-air® 180 flat appareil de ventilation avec capteurs externes

Fabricant		FRÄNKISCHE Rohrwerke Gebr. Kirchner GmbH & Co. KG Hellinger Straße 1, 97486 Königsberg		
Type de produit		profi-air 180 flat		
N° d'article		78305718		
Équipement supplémentaire		au moins 2 capteurs 78300841		
Consommation d'énergie spécifique	SEC	froid	-83,2	[kWh/(m ² a)]
		en moyenne	-43,3	
		chaud	-17,8	
Classe d'efficacité énergétique		A+		
Type		UVR / UVDF		
Type d'entraînement		VSD (Variateur de vitesse)		
Type de récupération de la chaleur		Récupération		
Rendement thermique	η_t	92		[%]
Débit volumique de l'air maximal		180		[m ³ /h]
Puissance d'entrée électrique		127		[W]
Niveau de puissance acoustique	L_{WA}	45		[dB[A]]
Débit volumique de l'air de référence		0,035		[m ³ /s]
		126		[m ³ /h]
Différence de pression de référence		50		[Pa]
Puissance absorbée spécifique	SPI	0,27		[W/(m ³ /h)]
Type de régulation		Régulation décentralisée selon besoin		
Facteur de régulation		0,65		
Taux de fuite interne maximal		0,5		[%]
Taux de fuite externe maximal		0,7		[%]
Position et description de l'alarme visuelle du filtre		Signalisation des défauts sur unité de commande externe (visuelle)		
Site internet		www.fraenkische.com		
Consommation électrique annuelle	AEC	froid	7,25	[kWh/(m ² a)]
		en moyenne	1,88	
		chaud	1,43	
Économie annuelle d'énergie de chauffage	AHS	froid	92,6	[kWh/(m ² a)]
		en moyenne	47,4	
		chaud	21,4	

profi-air® - Fiches techniques ERP

Appareil de ventilation profi-air® 250 flex

Fabricant		FRÄNKISCHE Rohrwerke Gebr. Kirchner GmbH & Co. KG Hellinger Straße 1, 97486 Königsberg		
Type de produit		profi-air 250 flex		
N° d'article		78304725		
Équipement supplémentaire		aucun		
Consommation d'énergie spécifique	SEC	froid	-79,7	[kWh/(m ² a)]
		en moyenne	-40,2	
		chaud	-15,0	
Classe d'efficacité énergétique		A		
Type		UVR / UVDF		
Type d'entraînement		VSD (Variateur de vitesse)		
Type de récupération de la chaleur		Récupération		
Rendement thermique	ηt	93	[%]	
Débit volumique de l'air maximal		250	[m ³ /h]	
Puissance d'entrée électrique		170	[W]	
Niveau de puissance acoustique	L _{WA}	51	[dB[A]]	
Débit volumique de l'air de référence		0,049 175	[m ³ /s] [m ³ /h]	
Différence de pression de référence		50	[Pa]	
Puissance absorbée spécifique	SPI	0,22	[W/(m ³ /h)]	
Type de régulation		Minuterie (pas de régulation selon besoin)		
Facteur de régulation		0,95		
Taux de fuite interne maximal		1,4	[%]	
Taux de fuite externe maximal		1,7	[%]	
Position et description de l'alarme visuelle du filtre		Signalisation des défauts sur unité de commande intégrée (visuelle)		
Site internet		www.fraenkische.com		
Consommation électrique annuelle	AEC	froid	8,31	[kWh/(m ² a)]
		en moyenne	2,94	
		chaud	2,49	
Économie annuelle d'énergie de chauffage	AHS	froid	91,7	[kWh/(m ² a)]
		en moyenne	46,9	
		chaud	21,2	

profi-air® - Fiches techniques ERP

profi-air® 250 flex appareil de ventilation avec capteurs externes

Fabricant	FRÄNKISCHE Rohrwerke Gebr. Kirchner GmbH & Co. KG Hellinger Straße 1, 97486 Königsberg			
Type de produit	profi-air 250 flex			
N° d'article	78304725			
Équipement supplémentaire	au moins 2 capteurs 78300841			
Consommation d'énergie spécifique	SEC	froid	-84,3	[kWh/(m ² a)]
		en moyenne	-44,2	
		chaud	-18,6	
Classe d'efficacité énergétique	A+			
Type	UVR / UVDF			
Type d'entraînement	VSD (Variateur de vitesse)			
Type de récupération de la chaleur	Récupération			
Rendement thermique	η_t	93	[%]	
Débit volumique de l'air maximal	250		[m ³ /h]	
Puissance d'entrée électrique	170		[W]	
Niveau de puissance acoustique	L_{WA}	51	[dB[A]]	
Débit volumique de l'air de référence	0,049		[m ³ /s]	
	175		[m ³ /h]	
Différence de pression de référence	50		[Pa]	
Puissance absorbée spécifique	SPI	0,22	[W/(m ³ /h)]	
Type de régulation	Régulation décentralisée selon besoin			
Facteur de régulation	0,65			
Taux de fuite interne maximal	1,4		[%]	
Taux de fuite externe maximal	1,7		[%]	
Position et description de l'alarme visuelle du filtre	Signalisation des défauts sur unité de commande intégrée (visuelle)			
Site internet	www.fraenkische.com			
Consommation électrique annuelle	AEC	froid	6,98	[kWh/(m ² a)]
		en moyenne	1,61	
		chaud	1,16	
Économie annuelle d'énergie de chauffage	AHS	froid	93,0	[kWh/(m ² a)]
		en moyenne	47,6	
		chaud	21,5	

profi-air® - Fiches techniques ERP

Appareil de ventilation profi-air® 250 touch

Fabricant		FRÄNKISCHE Rohrwerke Gebr. Kirchner GmbH & Co. KG Hellinger Straße 1, 97481 Königsberg		
Type de produit		profi-air 250 touch		
N° d'article		78302725		
Équipement supplémentaire		aucun		
Consommation d'énergie spécifique	SEC	froid	-75,6	[kWh/(m ² a)]
		en moyenne	-37,6	
		chaud	-13,2	
Classe d'efficacité énergétique		A		
Type		UVR / UVDF		
Type d'entraînement		VSD (Variateur de vitesse)		
Type de récupération de la chaleur		Récupération		
Rendement thermique	η_t	88	[%]	
Débit volumique de l'air maximal		250	[m ³ /h]	
Puissance d'entrée électrique		95	[W]	
Niveau de puissance acoustique	L_{WA}	45	[dB[A]]	
Débit volumique de l'air de référence		0,0486 175	[m ³ /s] [m ³ /h]	
Différence de pression de référence		50	[Pa]	
Puissance absorbée spécifique	SPI	0,26	[W/(m ³ /h)]	
Type de régulation		Minuterie (pas de régulation selon besoin)		
Facteur de régulation		0,95		
Taux de fuite interne maximal		1,5	[%]	
Taux de fuite externe maximal		3,9	[%]	
Position et description de l'alarme visuelle du filtre		Code erreur « F1 » dans l'écran tactile		
Site internet		www.fraenkische.com		
Consommation électrique annuelle	AEC	froid	8,76	[kWh/(m ² a)]
		en moyenne	3,39	
		chaud	2,94	
Économie annuelle d'énergie de chauffage	AHS	froid	88,8	[kWh/(m ² a)]
		en moyenne	45,4	
		chaud	20,5	

profi-air® - Fiches techniques ERP

profi-air® 250 touch appareil de ventilation avec capteurs externes

Fabricant	FRÄNKISCHE Rohrwerke Gebr. Kirchner GmbH & Co. KG Hellinger Straße 1, 97486 Königsberg			
Type de produit	profi-air 250 touch			
N° d'article	78302725			
Équipement supplémentaire	au moins 2 capteurs - 78300831 et / ou 78300832			
Consommation d'énergie spécifique	SEC	froid	-81,8	[kWh/(m ² a)]
		en moyenne	-42,6	
		chaud	-17,6	
Classe d'efficacité énergétique	A+			
Type	UVR / UVDF			
Type d'entraînement	VSD (Variateur de vitesse)			
Type de récupération de la chaleur	Récupération			
Rendement thermique	η_t		88	[%]
Débit volumique de l'air maximal			250	[m ³ /h]
Puissance d'entrée électrique			95	[W]
Niveau de puissance acoustique	L_{WA}		45	[dB[A]]
Débit volumique de l'air de référence			0,0486 175	[m ³ /s] [m ³ /h]
Différence de pression de référence			50	[Pa]
Puissance absorbée spécifique	SPI		0,26	[W/(m ³ /h)]
Type de régulation	Régulation selon besoin local			
Facteur de régulation			0,65	
Taux de fuite interne maximal			1,5	[%]
Taux de fuite externe maximal			3,9	[%]
Position et description de l'alarme visuelle du filtre	Code erreur « F1 » dans l'écran tactile			
Site internet	www.fraenkische.com			
Consommation électrique annuelle	AEC	froid	7,20	[kWh/(m ² a)]
		en moyenne	1,83	
		chaud	1,38	
Économie annuelle d'énergie de chauffage	AHS	froid	91,0	[kWh/(m ² a)]
		en moyenne	46,5	
		chaud	21,0	

profi-air® - Fiches techniques ERP

Appareil de ventilation profi-air® 400 touch

Fabricant		FRÄNKISCHE Rohrwerke Gebr. Kirchner GmbH & Co. KG Hellinger Straße 1, 97486 Königsberg		
Type de produit		profi-air 400 touch		
N° d'article		78302740		
Équipement supplémentaire		aucun		
Consommation d'énergie spécifique	SEC	froid	-72,7	[kWh/(m² a)]
		en moyenne	-35,0	
		chaud	-10,8	
Classe d'efficacité énergétique		A		
Type		UVR / UVDF		
Type d'entraînement		VSD (Variateur de vitesse)		
Type de récupération de la chaleur		Récupération		
Rendement thermique	η_t	87	[%]	
Débit volumique de l'air maximal		400	[m³/h]	
Puissance d'entrée électrique		215	[W]	
Niveau de puissance acoustique	L_{WA}	54	[dB[A]]	
Débit volumique de l'air de référence		0,0778 280	[m³/s] [m³/h]	
Différence de pression de référence		50	[Pa]	
Puissance absorbée spécifique	SPI	0,34	[W/(m³/h)]	
Type de régulation		Minuterie (pas de régulation selon besoin)		
Facteur de régulation		0,95		
Taux de fuite interne maximal		1,0	[%]	
Taux de fuite externe maximal		2,3	[%]	
Position et description de l'alarme visuelle du filtre		Code erreur « F1 » dans l'écran tactile		
Site internet		www.fraenkische.com		
Consommation électrique annuelle	AEC	froid	9,66	[kWh/(m² a)]
		en moyenne	4,29	
		chaud	3,84	
Économie annuelle d'énergie de chauffage	AHS	froid	88,2	[kWh/(m² a)]
		en moyenne	45,1	
		chaud	20,4	

profi-air® - Fiches techniques ERP

Appareil de ventilation profi-air® 180 sensor

Fabricant		FRÄNKISCHE Rohrwerke Gebr. Kirchner GmbH & Co. KG Hellinger Straße 1, 97486 Königsberg		
Type de produit		profi-air 180 sensor		
N° d'article		78300718		
Équipement supplémentaire		aucun		
Consommation d'énergie spécifique	SEC	froid	-75,9	[kWh/(m ² a)]
		en moyenne	-38,9	
		chaud	-15,1	
Classe d'efficacité énergétique		A		
Type		UVR / UVDF		
Type d'entraînement		VSD (Variateur de vitesse)		
Type de récupération de la chaleur		Récupération		
Rendement thermique	η_t	83		[%]
Débit volumique de l'air maximal		180		[m ³ /h]
Puissance d'entrée électrique		88		[W]
Niveau de puissance acoustique	L_{WA}	50		[dB(A)]
Débit volumique de l'air de référence		0,035 126		[m ³ /s] [m ³ /h]
Différence de pression de référence		50		[Pa]
Puissance absorbée spécifique	SPI	0,22		[W/(m ³ /h)]
Type de régulation		Régulation centralisée selon besoin		
Facteur de régulation		0,85		
Taux de fuite interne maximal		0,7		[%]
Taux de fuite externe maximal		2,0		[%]
Position et description de l'alarme visuelle du filtre		Signalisation des défauts sur unité de commande intégrée (visuelle)		
Site internet		www.fraenkische.com		
Consommation électrique annuelle	AEC	froid	7,81	[kWh/(m ² a)]
		en moyenne	2,44	
		chaud	1,99	
Économie annuelle d'énergie de chauffage	AHS	froid	86,6	[kWh/(m ² a)]
		en moyenne	44,3	
		chaud	20,0	

profi-air® - Fiches techniques ERP

Appareil de ventilation profi-air® 300 sensor

Fabricant		FRÄNKISCHE Rohrwerke Gebr. Kirchner GmbH & Co. KG Hellinger Straße 1, 97486 Königsberg		
Type de produit		profi-air 300 sensor		
N° d'article		78300730		
Équipement supplémentaire		aucun		
Consommation d'énergie spécifique	SEC	froid	-79,2	[kWh/(m ² a)]
		en moyenne	-40,8	
		chaud	-16,2	
Classe d'efficacité énergétique		A		
Type		UVR / UVDF		
Type d'entraînement		VSD (Variateur de vitesse)		
Type de récupération de la chaleur		récupération		
Rendement thermique	η_t	88	[%]	
Débit volumique de l'air maximal		300	[m ³ /h]	
Puissance d'entrée électrique		154	[W]	
Niveau de puissance acoustique	L_{WA}	49	[dB[A]]	
Débit volumique de l'air de référence		0,058 210	[m ³ /s] [m ³ /h]	
Différence de pression de référence		50	[Pa]	
Puissance absorbée spécifique	SPI	0,20	[W/(m ³ /h)]	
Type de régulation		Régulation centralisée selon besoin		
Facteur de régulation		0,85		
Taux de fuite interne maximal		0,4	[%]	
Taux de fuite externe maximal		2,5	[%]	
Position et description de l'alarme visuelle du filtre		Signalisation des défauts sur unité de commande intégrée (visuelle)		
Site internet		www.fraenkische.com		
Consommation électrique annuelle	AEC	froid	7,63	[kWh/(m ² a)]
		en moyenne	2,26	
		chaud	1,81	
Économie annuelle d'énergie de chauffage	AHS	froid	89,5	[kWh/(m ² a)]
		en moyenne	45,8	
		chaud	20,7	



©www.adbestock.de

FRAENKISCHE

FRAENKISCHE FRANCE SAS | Route de Brienne | Les Grands Champs | 10700 Torcy-le-Grand
Tél. +33 3 25 47 78 10 | contact@fraenkische-fr.com | www.fraenkische.fr

FR.2629/1.06.19 | Sous réserve de modifications | 06/2019

